

Dell Precision™ M90 Mobile
Workstation
Quick Reference Guide

Model PP05XA

Notes, Notices, and Cautions



NOTE: A NOTE indicates important information that helps you make better use of your computer.



NOTICE: A NOTICE indicates either potential damage to hardware or loss of data and tells you how to avoid the problem.



CAUTION: A CAUTION indicates a potential for property damage, personal injury, or death.

Abbreviations and Acronyms

For a complete list of abbreviations and acronyms, see Glossary in your *User's Guide*.

If you purchased a Dell™ n Series computer, any references in this document to Microsoft® Windows® operating systems are not applicable.

Information in this document is subject to change without notice.

© 2006 Dell Inc. All rights reserved.

Reproduction in any manner whatsoever without the written permission of Dell Inc. is strictly forbidden.

Trademarks used in this text: *Dell*, the *DELL* logo, *Dell Precision*, and *ExpressCharge* are trademarks of Dell Inc.; *Intel* is a registered trademark of Intel Corporation; *Microsoft* and *Windows* are registered trademarks of Microsoft Corporation; *Bluetooth* is a trademark owned by Bluetooth SIG, Inc. and is used by Dell Inc. under license.

Other trademarks and trade names may be used in this document to refer to either the entities claiming the marks and names or their products. Dell Inc. disclaims any proprietary interest in trademarks and trade names other than its own.

Model PP05XA

February 2006

P/N MD530

Rev. A00

Contents

Finding Information	5
Setting Up Your Computer	8
About Your Computer	9
Front View	9
Left Side View	10
Right Side View	10
Back View	11
Bottom View	12
Using a Battery	13
Battery Performance	13
Checking the Battery Charge	14
Charging the Battery	16
Replacing the Battery	16
Storing a Battery	17
Troubleshooting	17
Lockups and Software Problems	17
Dell Diagnostics	19
 Index	 23

Finding Information

 **NOTE:** Some features or media may be optional and may not ship with your computer. Some features or media may not be available in certain countries.

 **NOTE:** Additional information may ship with your computer.

What Are You Looking For?

- A diagnostic program for my computer
- Drivers for my computer
- My computer documentation
- My device documentation
- Notebook System Software (NSS)

Find It Here

Drivers and Utilities CD (also known as ResourceCD)

NOTE: The *Drivers and Utilities* CD may be optional and may not ship with your computer.



Documentation and drivers are already installed on your computer. You can use the CD to reinstall drivers or to run the Dell Diagnostics (See "Dell Diagnostics" on page 19).

Readme files may be included on your CD to provide last-minute

updates about technical changes to your computer or advanced technical-reference material for technicians or experienced users.

NOTE: Drivers and documentation updates can be found at support.dell.com.

-
- Warranty information
 - Terms and Conditions (U.S. only)
 - Safety instructions
 - Regulatory information
 - Ergonomics information
 - End User License Agreement

Dell™ Product Information Guide

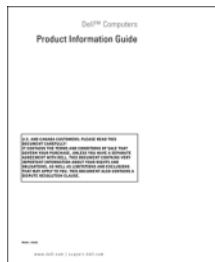

-
- How to remove and replace parts
 - Specifications
 - How to configure system settings
 - How to troubleshoot and solve problems

Dell Precision™ User's Guide

Microsoft Windows XP Help and Support Center

1 Click Start → Help and Support → Dell User and System Guides → System Guides.

2 Click the *User's Guide* for your computer.

What Are You Looking For?

- Service Tag and Express Service Code
- Microsoft Windows License Label

Find It Here

Service Tag and Microsoft® Windows® License

These labels are located on your computer.

- Use the Service Tag to identify your computer when you use support.dell.com or contact technical support.



- Enter the Express Service Code to direct your call when contacting technical support.

-
- Solutions — Troubleshooting hints and tips, articles from technicians, and online courses, frequently asked questions
 - Community — Online discussion with other Dell customers
 - Upgrades — Upgrade information for components, such as memory, the hard drive, and the operating system
 - Customer Care — Contact information, service call and order status, warranty, and repair information
 - Service and support — Service call status and support history, service contract, online discussions with technical support
 - Reference — Computer documentation, details on my computer configuration, product specifications, and white papers
 - Downloads — Certified drivers, patches, and software updates
 - Notebook System Software (NSS)— If you reinstall the operating system for your computer, you should also reinstall the NSS utility. NSS provides critical updates for your operating system and support for Dell™ 3.5-inch USB floppy drives, Intel® processors, optical drives, and USB devices. NSS is necessary for correct operation of your Dell computer. The software automatically detects your computer and operating system and installs the updates appropriate for your configuration.

Dell Support Website — support.dell.com

NOTE: Select your region to view the appropriate support site.

To download Notebook System Software:

- 1 Go to support.dell.com, select your region or business segment, and enter your Service Tag.
- 2 Select **Drivers & Downloads** and click **Go**.
- 3 Click your operating system and search for the keyword *Notebook System Software*.

NOTE: The support.dell.com user interface may vary depending on your selections.

What Are You Looking For?

- Software upgrades and troubleshooting hints — Frequently asked questions, hot topics, and general health of your computing environment

Find It Here

Dell Support Utility

The Dell Support Utility is an automated upgrade and notification system installed on your computer. This support provides real-time health scans of your computing environment, software updates, and relevant self-support information. Access the Dell Support Utility from the  icon in the taskbar. For more information, see "Dell Support Utility" in your *User's Guide*.

-
- How to use Windows XP
 - How to work with programs and files
 - How to personalize my desktop

Windows Help and Support Center

- 1 Click the **Start** button and click **Help and Support**.
- 2 Type a word or phrase that describes your problem and click the arrow icon.
- 3 Click the topic that describes your problem.
- 4 Follow the instructions on the screen.

-
- How to reinstall my operating system

Operating System CD

NOTE: The *Operating System* CD may be optional and may not ship with your computer.

The operating system is already installed on your computer. To reinstall your operating system, use the *Operating System* CD. See "Reinstalling Windows XP" in your *User's Guide*.



After you reinstall your operating system, use the *Drivers and Utilities* CD (*ResourceCD*) to reinstall drivers for the devices that came with your computer.

Your operating system product key label is located on your computer.

NOTE: The color of your CD varies based on the operating system you ordered.

Setting Up Your Computer



CAUTION: Before you begin any of the procedures in this section, follow the safety instructions in the *Product Information Guide*.

- 1 Unpack the accessories box.
- 2 Set aside the contents of the accessories box, which you will need to complete the setup of your computer.

The accessories box also contains user documentation and any software or additional hardware (such as PC Cards, drives, or batteries) that you have ordered.

- 3 Connect the AC adapter to the AC adapter connector on the computer and to the electrical outlet.



- 4 Open the computer display and press the power button to turn on the computer (see "Front View" on page 9).



NOTE: It is recommended that you turn on and shut down your computer at least once before you install any cards or connect the computer to a docking device or other external device, such as a printer.

About Your Computer

Front View

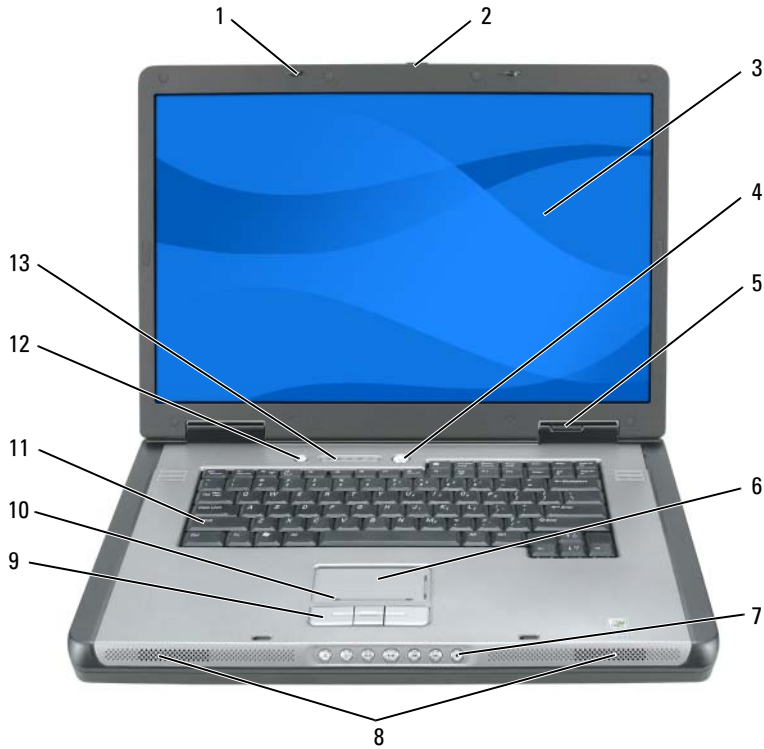

- | | | | | | |
|---|-----------------------|----|-----------------------|----|-------------------------------------|
| 1 | display latches (2) | 6 | touch pad | 11 | keyboard |
| 2 | display latch release | 7 | media control buttons | 12 | media button |
| 3 | display | 8 | speakers (2) | 13 | keyboard and wireless status lights |
| 4 | power button | 9 | touch pad buttons | | |
| 5 | device status lights | 10 | touch-pad scroll zone | | |

Left Side View

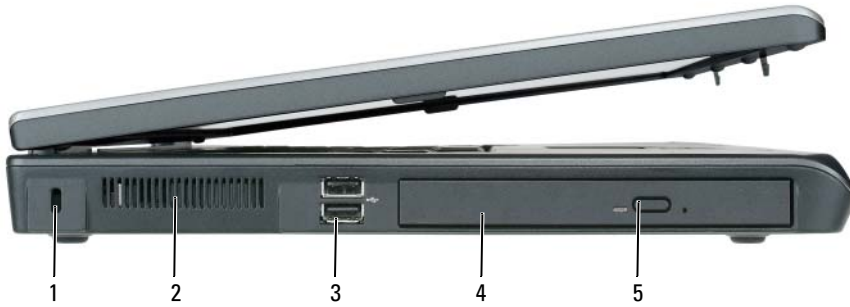

- | | | | | | |
|---|---------------------|---|--------------------|---|---------------------------------|
| 1 | security cable slot | 3 | USB connectors (2) | 5 | optical-drive-tray eject button |
| 2 | air vent | 4 | optical drive | | |

Right Side View



- | | | | | | |
|---|------------------|---|---------------------------------|---|----------|
| 1 | smart card slot | 4 | IEEE 1394 connector | 7 | air vent |
| 2 | hard drive | 5 | 5-in-1 media memory card reader | | |
| 3 | ExpressCard slot | 6 | audio connectors (2) | | |

Back View

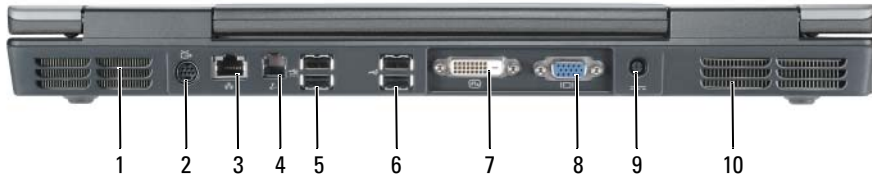

- | | | | | | |
|---|---------------------------|---|---|----|----------------------|
| 1 | air vent | 5 | USB connectors (2) | 9 | AC adapter connector |
| 2 | S-video TV-out connector | 6 | USB connectors (2) | 10 | air vent |
| 3 | network (RJ-45) connector | 7 | Digital-Video Interface (DVI) connector | | |
| 4 | modem (RJ-11) connector | 8 | video (VGA) connector | | |

Bottom View

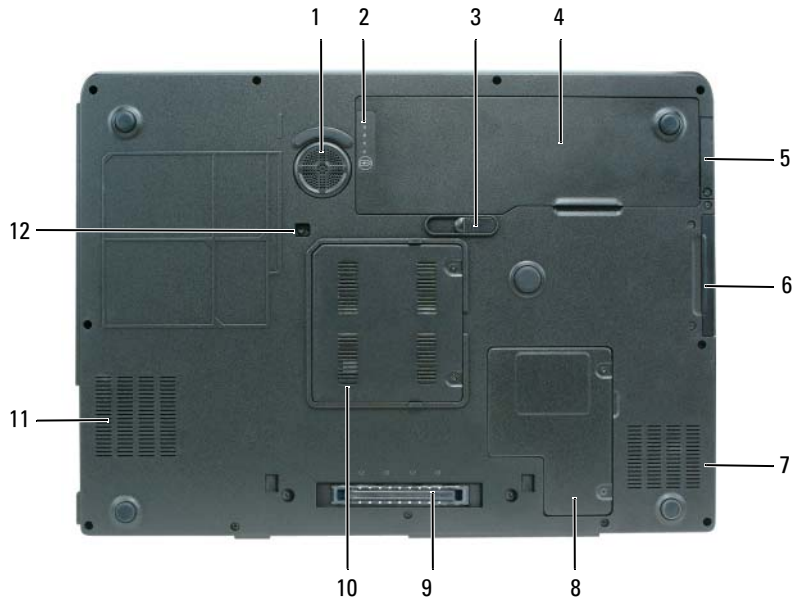

- | | | | | | |
|---|-----------------------------|---|--|----|------------------------------|
| 1 | subwoofer | 5 | cover for optional internal card with Bluetooth® wireless technology | 9 | docking-device connector |
| 2 | battery charge/health gauge | 6 | hard drive | 10 | memory module cover |
| 3 | battery-bay latch release | 7 | air vent | 11 | air vent |
| 4 | battery | 8 | Mini-Card/modem cover | 12 | optical-drive security screw |

Using a Battery

Battery Performance

 **NOTE:** For information about the Dell warranty for your computer, see the *Product Information Guide* or separate paper warranty document that shipped with your computer.

For optimal computer performance and to help preserve BIOS settings, operate your Dell™ portable computer with the battery installed at all times. One battery is supplied as standard equipment in the battery bay.

 **NOTE:** Because the battery may not be fully charged, use the AC adapter to connect your new computer to an electrical outlet the first time you use the computer. For best results, operate the computer with the AC adapter until the battery is fully charged. To view battery charge status, click **Start**→ **Control Panel**→ **Power Options**, and click **Power Meter** tab.

 **NOTE:** Battery operating time (the time the battery can operate the computer) decreases over time. Depending on how often the battery is used and the conditions under which it is used, you may need to purchase a new battery during the life of your computer.

Battery operating time varies depending on operating conditions. Operating time is significantly reduced when you perform operations including, but not limited to, the following:

- Using optical drives.
- Using wireless communications devices, ExpressCards, or USB devices.
- Using high-brightness display settings, 3D screen savers, or other power-intensive programs such as complex 3D graphics applications.
- Running the computer in maximum performance mode. See "Configuring Power Management Settings" on in your *User's Guide* for information about accessing Windows Power Options Properties or Dell QuickSet, which you can use to configure power management settings.

 **NOTE:** It is recommended that you connect your computer to an electrical outlet when writing to a CD or DVD.

You can check the battery charge before you insert the battery into the computer. You can also set power management options to alert you when the battery charge is low. For more information, see "Checking the Battery Charge" on page 14.

 **CAUTION:** Using an incompatible battery may increase the risk of fire or explosion. Replace the battery only with a compatible battery purchased from Dell. The battery is designed to work with your Dell computer. Do not use a battery from other computers with your computer.

 **CAUTION:** Do not dispose of batteries with household waste. When your battery no longer holds a charge, call your local waste disposal or environmental agency for advice on disposing of a lithium-ion battery. See "Battery Disposal" in the *Product Information Guide*.

 **CAUTION:** Misuse of the battery may increase the risk of fire or chemical burn. Do not puncture, incinerate, disassemble, or expose the battery to temperatures above 65°C (149°F). Keep the battery away from children. Handle damaged or leaking batteries with extreme care. Damaged batteries may leak and cause personal injury or equipment damage.

Checking the Battery Charge

The Dell QuickSet Battery Meter, the Microsoft Windows Power Meter window and  icon, the battery charge gauge and health gauge, and the low-battery warning provide information on the battery charge.

 **NOTE:** Dell QuickSet may not be available on your computer.

Dell™ QuickSet Battery Meter

If Dell QuickSet is installed, press <Fn><F3> to display the QuickSet Battery Meter. The Battery Meter displays status, battery health, charge level, and charge completion time for the battery in your computer. For more information about QuickSet, right-click the  icon in the taskbar, and click **Help**.

Microsoft® Windows® Power Meter

The Windows Power Meter indicates the remaining battery charge. To check the Power Meter, double-click the  icon on the taskbar.

If the computer is connected to an electrical outlet, a  icon appears.

Charge Gauge

By pressing (or *pressing and holding*) the status button on the charge gauge on the battery, you can check:



- Battery charge (check by pressing and *releasing* the status button)
- Battery health (check by pressing and *holding* the status button)

The battery operating time is largely determined by the number of times it is charged. After hundreds of charge and discharge cycles, batteries lose some charge capacity—or battery health. That is, a battery can show a status of "charged" but maintain a reduced charge capacity (health).

Check the Battery Charge

To check the battery charge, *press* the status button on the battery charge gauge to illuminate the charge-level lights. Each light represents approximately 20 percent of the total battery charge. For example, if the battery has 80 percent of its charge remaining, four of the lights are on. If no lights appear, the battery has no charge.

Check the Battery Health

 **NOTE:** You can check battery health either by using the charge gauge on the battery as described below, or by using the Battery Meter in Dell QuickSet. For information about QuickSet, right-click the  icon in the taskbar, and click **Help**.

To check the battery health using the charge gauge, *press and hold* the status button on the battery charge gauge for at least 3 seconds. If no lights appear, the battery is in good condition, and more than 80 percent of its original charge capacity remains. Each light represents incremental degradation. If five lights appear, less than 60 percent of the charge capacity remains, and you should consider replacing the battery. See "Specifications" in your *User's Guide* for more information about the battery operating time.

Low-Battery Warning

 **NOTICE:** To avoid losing or corrupting data, save your work immediately after a low-battery warning. Then connect the computer to an electrical outlet. If the battery runs completely out of power, hibernate mode begins automatically.

A pop-up window warns you when the battery charge is approximately 90 percent depleted. The computer enters hibernate mode when the battery charge is at a critically low level.

You can change the settings for the battery alarms in **QuickSet** or the **Power Options Properties** window. See "Configuring Power Management Settings" in your *User's Guide* for information about accessing QuickSet or the **Power Options Properties** window.

Conserving Battery Power

Perform the following actions to conserve battery power:

- Connect the computer to an electrical outlet when possible because battery life is largely determined by the number of times the battery is used and recharged.
- Place the computer in standby mode or hibernate mode when you leave the computer unattended for long periods of time. See "Power Management Modes" in your *User's Guide* for more information about standby and hibernate modes.
- Use the Power Management Wizard to select options to optimize your computer's power usage. These options can also be set to change when you press the power button, close the display, or press <Fn><Esc>. See "Configuring Power Management Settings" in your *User's Guide* for more information on using the Power Management Wizard.

 **NOTE:** See "Configuring Power Management Settings" in your *User's Guide*.

Charging the Battery

 **NOTE:** With Dell™ ExpressCharge™, when the computer is turned off, the AC adapter charges a completely discharged battery to 80 percent in about 1 hour and to 100 percent in approximately 2 hours. Charge time is longer with the computer turned on. You can leave the battery in the computer for as long as you like. The battery's internal circuitry prevents the battery from overcharging.

When you connect the computer to an electrical outlet or install a battery while the computer is connected to an electrical outlet, the computer checks the battery charge and temperature. If necessary, the AC adapter then charges the battery and maintains the battery charge.

If the battery is hot from being used in your computer or being in a hot environment, the battery may not charge when you connect the computer to an electrical outlet. The battery is too hot to start charging if the  light flashes alternately orange and green. Disconnect the computer from the electrical outlet and allow the computer and the battery to cool to room temperature. Then connect the computer to an electrical outlet to continue charging the battery.

For more information about resolving problems with a battery, see "Power Problems" in your *User's Guide*.

Replacing the Battery

 **CAUTION:** Before performing these procedures, turn off the computer, disconnect the AC adapter from the electrical outlet and the computer, disconnect the modem from the wall connector and computer, and remove any other external cables from the computer.

 **NOTICE:** You must remove all external cables from the computer to avoid possible connector damage.

 **CAUTION:** Using an incompatible battery may increase the risk of fire or explosion. Replace the battery only with a compatible battery purchased from Dell. The battery is designed to work with your Dell™ computer. Do not use a battery from other computers with your computer.

To remove the battery:

- 1 If the computer is connected to a docking device (docked), undock it. See the documentation that came with your docking device for instructions.
- 2 Ensure that the computer is turned off.
- 3 Slide and hold the battery-bay latch release on the bottom of the computer, and then lift the battery from the bay.

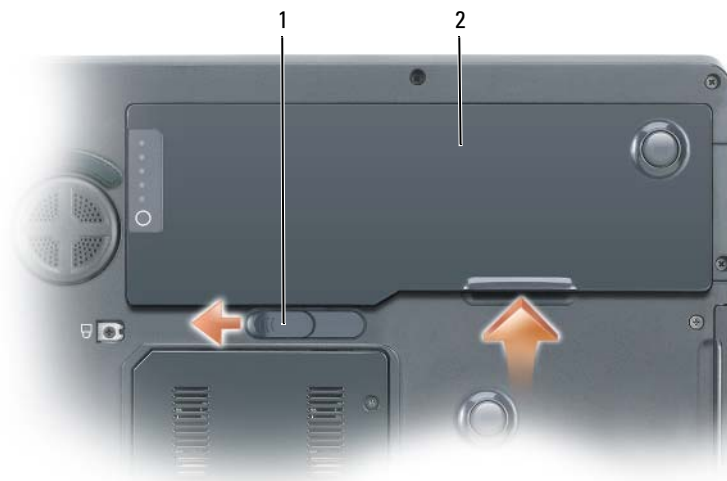

- 1 battery-bay latch release 2 battery

To replace the battery, follow the removal procedure in reverse order.

Storing a Battery

Remove the battery when you store your computer for an extended period of time. A battery discharges during prolonged storage. After a long storage period, recharge the battery fully before you use it. See "Charging the Battery" on page 16.

Troubleshooting

Lockups and Software Problems

⚠ CAUTION: Before you begin any of the procedures in this section, follow the safety instructions in the *Product Information Guide*.

The computer does not start up

ENSURE THAT THE AC ADAPTER IS FIRMLY CONNECTED TO THE COMPUTER AND TO THE ELECTRICAL OUTLET

The computer stops responding

➡ NOTICE: You might lose data if you are unable to perform an operating system shutdown.

TURN THE COMPUTER OFF — If you are unable to get a response by pressing a key on your keyboard or moving your mouse, press and hold the power button for at least 8 to 10 seconds until the computer turns off. Then restart your computer.

A program stops responding or crashes repeatedly



NOTE: Software usually includes installation instructions in its documentation or on a floppy disk or CD.

END THE PROGRAM —

- 1 Press <Ctrl><Shift><Esc> simultaneously.
- 2 Click Task Manager.
- 3 Click the program that is no longer responding.
- 4 Click End Task.

CHECK THE SOFTWARE DOCUMENTATION — If necessary, uninstall and then reinstall the program.

A program is designed for an earlier Microsoft® Windows® operating system

RUN THE PROGRAM COMPATIBILITY WIZARD — The Program Compatibility Wizard configures a program so it runs in an environment similar to non-Windows XP operating system environments.

- 1 Click the Start button, point to All Programs→ Accessories, and then click Program Compatibility Wizard.
- 2 In the welcome screen, click Next.
- 3 Follow the instructions on the screen.

A solid blue screen appears

TURN THE COMPUTER OFF — If you are unable to get a response by pressing a key on your keyboard or moving your mouse, press and hold the power button for at least 8 to 10 seconds until the computer turns off. Then restart your computer.

Other software problems

CHECK THE SOFTWARE DOCUMENTATION OR CONTACT THE SOFTWARE MANUFACTURER FOR TROUBLESHOOTING INFORMATION —

- Ensure that the program is compatible with the operating system installed on your computer.
- Ensure that your computer meets the minimum hardware requirements needed to run the software. See the software documentation for information.
- Ensure that the program is installed and configured properly.
- Verify that the device drivers do not conflict with the program.
- If necessary, uninstall and then reinstall the program.

BACK UP YOUR FILES IMMEDIATELY

USE A VIRUS-SCANNING PROGRAM TO CHECK THE HARD DRIVE, FLOPPY DISKS, OR CDS

SAVE AND CLOSE ANY OPEN FILES OR PROGRAMS AND SHUT DOWN YOUR COMPUTER THROUGH THE Start MENU

SCAN THE COMPUTER FOR SPYWARE — If you are experiencing slow computer performance, you frequently receive pop-up advertisements, or you are having problems connecting to the Internet, your computer might be infected with spyware. Use an anti-virus program that includes anti-spyware protection (your program may require an upgrade) to scan the computer and remove spyware. For more information, go to support.dell.com and search for the keyword *spyware*.

RUN THE DELL DIAGNOSTICS — See "Dell Diagnostics" on page 19. If all tests run successfully, the error condition is related to a software problem.

Dell Diagnostics



CAUTION: Before you begin any of the procedures in this section, follow the safety instructions in the *Product Information Guide*.

When to Use the Dell Diagnostics

If you experience a problem with your computer, perform the checks in "Lockups and Software Problems" on page 17 and run the Dell Diagnostics before you contact Dell for technical assistance.

It is recommended that you print these procedures before you begin.



NOTICE: The Dell Diagnostics works only on Dell computers.





NOTE: The *Drivers and Utilities* CD is optional and may not ship with your computer.

Enter system setup, review your computer's configuration information, and ensure that the device you want to test displays in system setup and is active.

Start the Dell Diagnostics from either your hard drive or from the *Drivers and Utilities* CD (also known as the *ResourceCD*).

Starting the Dell Diagnostics From Your Hard Drive

- 1 Turn on (or restart) your computer.
 - a When the DELL™ logo appears, press <F12> immediately. Select **Diagnostics** from the boot menu and press <Enter>.
 -  **NOTE:** If you wait too long and the operating system logo appears, continue to wait until you see the Microsoft® Windows® desktop. Then shut down your computer and try again.
 - b Press and hold the <Fn> key while powering the system on.
 -  **NOTE:** If you see a message stating that no diagnostics utility partition has been found, run the Dell Diagnostics from the *Drivers and Utilities CD*.
- 2 See "Contacting Dell" in your *User's Guide*.

Starting the Dell Diagnostics From the Drivers and Utilities CD

- 1 Insert the *Drivers and Utilities* CD.
- 2 Shut down and restart the computer.

When the DELL logo appears, press <F12> immediately.

If you wait too long and the Windows logo appears, continue to wait until you see the Windows desktop. Then shut down your computer and try again.

 **NOTE:** The next steps change the boot sequence for one time only. On the next start-up, the computer boots according to the devices specified in the system setup program.

- 3 When the boot device list appears, highlight **CD/DVD/CD-RW Drive** and press <Enter>.
- 4 Select the **Boot from CD-ROM** option from the menu that appears and press <Enter>.
- 5 Type **1** to start the *ResourceCD* menu and press <Enter> to proceed.
- 6 Select **Run the 32 Bit Dell Diagnostics** from the numbered list. If multiple versions are listed, select the version appropriate for your computer.
- 7 When the Dell Diagnostics **Main Menu** appears, select the test you want to run.

Dell Diagnostics Main Menu

- 1 After the Dell Diagnostics loads and the **Main Menu** screen appears, click the button for the option you want.

Option	Function
Express Test	Performs a quick test of devices. This test typically takes 10 to 20 minutes and requires no interaction on your part. Run Express Test first to increase the possibility of tracing the problem quickly.
Extended Test	Performs a thorough check of devices. This test typically takes 1 hour or more and requires you to answer questions periodically.
Custom Test	Tests a specific device. You can customize the tests you want to run.
Symptom Tree	Lists the most common symptoms encountered and allows you to select a test based on the symptom of the problem you are having.

- 2 If a problem is encountered during a test, a message appears with an error code and a description of the problem. Write down the error code and problem description and follow the instructions on the screen.

If you cannot resolve the error condition, contact Dell. See "Contacting Dell" in your *User's Guide*.

 **NOTE:** The Service Tag for your computer is located at the top of each test screen. If you contact Dell, technical support will ask for your Service Tag.

- 3 If you run a test from the **Custom Test** or **Symptom Tree** option, click the applicable tab described in the following table for more information.

Tab	Function
Results	Displays the results of the test and any error conditions encountered.
Errors	Displays error conditions encountered, error codes, and the problem description.
Help	Describes the test and may indicate requirements for running the test.
Configuration	Displays your hardware configuration for the selected device. The Dell Diagnostics obtains configuration information for all devices from the system setup program, memory, and various internal tests, and it displays the information in the device list in the left pane of the screen. The device list may not display the names of all the components installed on your computer or all devices attached to your computer.
Parameters	Allows you to customize the test by changing the test settings.

- 4 When the tests are completed, if you are running the Dell Diagnostics from the *Drivers and Utilities* CD, remove the CD.
- 5 Close the test screen to return to the **Main Menu** screen. To exit the Dell Diagnostics and restart the computer, close the **Main Menu** screen.

Index

B

- battery
 - charging, 16
 - checking the charge, 14
 - performance, 13
 - power meter, 14
 - removing, 16
 - storing, 17

C

- CDs
 - operating system, 7
- computer
 - crashes, 17-18
 - slow performance, 19
 - stops responding, 17

D

- Dell
 - support site, 6
- Dell Diagnostics
 - about, 19
 - starting from the Drivers and Utilities CD, 20
 - starting from your hard drive, 19
- diagnostics
 - Dell, 19

documentation

- End User License Agreement, 5
- ergonomics, 5
- online, 6
- Product Information Guide, 5
- regulatory, 5
- safety, 5
- User's Guide, 5
- warranty, 5

E

- End User License Agreement, 5
- ergonomics information, 5

H

- hardware
 - Dell Diagnostics, 19
- Help and Support Center, 7
- help file
 - Windows Help and Support Center, 7

L

- labels
 - Microsoft Windows, 6
 - Service Tag, 6

M

- Microsoft Windows label, 6

O

- operating system
 - CD, 7
 - reinstalling, 7
- Operating System CD, 7
- optical drive
 - description, 10

P

- problems
 - blue screen, 18
 - computer crashes, 17-18
 - computer does not start up, 17
 - computer stops responding, 17
 - Dell Diagnostics, 19
 - lockups, 17
 - program crashes, 18
 - program stops responding, 18
 - programs and Windows
 - compatibility, 18
 - slow computer
 - performance, 19
 - software, 17-18
 - spyware, 19
- Product Information Guide, 5

R

regulatory information, 5

ResourceCD

 Dell Diagnostics, 19

S

safety instructions, 5

Service Tag, 6

software

 problems, 18

spyware, 19

support website, 6

T

troubleshooting

 Dell Diagnostics, 19

 Help and Support Center, 7

U

User's Guide, 5

W

warranty information, 5

Windows XP

 Help and Support Center, 7

 Program Compatibility

 Wizard, 18

 reinstalling, 7

wizards

 Program Compatibility



 Wizard, 18

Station de travail mobile
Dell Precision™ M90

Guide de référence rapide

Modèle PP05XA

Remarques, avis et précautions

-  **REMARQUE** : Une REMARQUE fournit des informations importantes qui vous aident à mieux utiliser votre ordinateur.
-  **AVIS** : Un AVIS vous avertit d'un risque de dommage matériel ou de perte de données et vous indique comment éviter le problème.
-  **PRÉCAUTION** : Une PRÉCAUTION indique un risque potentiel d'endommagement du matériel, de blessure corporelle ou de mort.

Abréviations et sigles

Pour obtenir une liste complète des abréviations et des sigles, reportez-vous au Glossaire du *Guide d'utilisation*.

Si vous avez acheté un ordinateur Dell™ Série n, les références du présent document concernant les systèmes d'application Microsoft® Windows® ne sont pas applicables.

Les informations contenues dans ce document sont sujettes à modification sans préavis.

© 2006 Dell Inc. Tous droits réservés.

La reproduction de ce document, de quelque manière que ce soit, sans l'autorisation écrite de Dell Inc. est strictement interdite.

Marques utilisées dans ce document : *Dell*, le logo *DELL*, *Dell Precision* et *ExpressCharge* sont des marques de Dell Inc. ; *Intel* est une marque déposée d'Intel Corporation ; *Microsoft* et *Windows* sont des marques déposées de Microsoft Corporation ; *Bluetooth* est une marque détenue par Bluetooth SIG, Inc. et est utilisée par Dell Inc. sous licence.

D'autres marques et noms commerciaux peuvent être utilisés dans ce document pour faire référence aux entités se réclamant de ces marques et de ces noms ou à leurs produits. Dell Inc. rejette tout intérêt propriétaire dans les marques et les noms commerciaux autres que les siens.

Modèle PP05XA

Février 2006

N/P MD530

Rév. A00

Table des matières

Recherche d'informations	29
Configuration de votre ordinateur	32
À propos de votre ordinateur	33
Vue frontale	33
Vue du côté gauche.	34
Vue du côté droit	34
Vue arrière	35
Vue de dessous	36
Utilisation d'une batterie	37
Performances de la batterie	37
Vérification de la charge de la batterie.	38
Chargement de la batterie	40
Remplacement de la batterie	40
Stockage de la batterie	41
Dépannage	41
Problèmes de blocage et problèmes logiciels	41
Dell Diagnostics.	43
Index	47

Recherche d'informations

 **REMARQUE** : Il se peut que certaines fonctionnalités et certains supports soient en option et ne soient pas livrés avec votre ordinateur. Certaines fonctionnalités ne sont pas nécessairement disponibles dans tous les pays.

 **REMARQUE** : Il est possible que des informations supplémentaires soient livrées avec votre ordinateur.

Que recherchez-vous ?

- Programme de diagnostic pour mon ordinateur
- Pilotes pour mon ordinateur
- Documentation de mon ordinateur
- Documentation concernant mon appareil
- NSS (Notebook System Software)

Cherchez ici

CD Drivers and Utilities (également appelé CD ResourceCD)

REMARQUE : Il se peut que le CD *Drivers and Utilities* (Pilotes et utilitaires) soit en option et qu'il ne soit pas fourni avec votre ordinateur.



La documentation et les pilotes sont déjà installés sur l'ordinateur. Vous pouvez utiliser le CD pour réinstaller des pilotes ou exécuter Dell Diagnostics (reportez-vous à la section «Dell Diagnostics» à la page 43).

Des fichiers Lisez-moi, éventuellement inclus sur votre CD, fournissent des informations

sur les modifications techniques apportées en dernière minute à votre système ou des informations de référence destinées aux techniciens ou aux utilisateurs expérimentés.

REMARQUE : Les dernières mises à jour des pilotes et de la documentation se trouvent à l'adresse support.dell.com.

-
- Informations sur les garanties
 - Termes et Conditions (États-Unis uniquement)
 - Consignes de sécurité
 - Informations sur les réglementations
 - Informations relatives à l'ergonomie
 - Contrat de licence pour utilisateur final

Guide d'information sur le produit Dell™

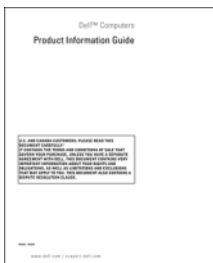

-
- Comment retirer et remplacer des pièces
 - Caractéristiques
 - Comment configurer les paramètres du système
 - Comment déterminer et résoudre des problèmes

Guide d'utilisation Dell Precision™

Centre d'aide et de support de Microsoft Windows XP

1 Cliquez sur Démarrer → Aide et support → Dell User and System Guides (Guides d'utilisation du système Dell) → Guides du système.

2 Cliquez sur le *Guide d'utilisation* de votre ordinateur.

Que recherchez-vous ?

- Numéro de service et code de service express
- Étiquette de licence Microsoft Windows

Cherchez ici

Numéro de service et licence Microsoft® Windows®

Ces étiquettes sont apposées sur votre ordinateur.

- Utilisez le numéro de service pour identifier votre ordinateur lorsque vous accédez au site Web support.dell.com ou lorsque vous appelez le service de support technique.



- Entrez le code de service express pour orienter votre appel lorsque vous contactez le service de support technique.

-
- Solutions — Astuces de dépannage, articles de techniciens et cours en ligne, questions fréquemment posées
 - Forum clients — Discussion en ligne avec d'autres clients Dell
 - Mises à niveau — Informations de mise à niveau pour les composants, tels que la mémoire, le disque dur et le système d'exploitation
 - Service clientèle — Coordonnées, appels de service et état des commandes, garantie et informations sur les réparations
 - Service et support — État des appels de service et historique du support, contrat de service, discussions en ligne avec le support technique
 - Référence — Documentation de l'ordinateur, détails sur la configuration de l'ordinateur, caractéristiques de produit et livres blancs
 - Téléchargements — Pilotes, correctifs et mises à jour logicielles agréés
 - NSS (Notebook System Software) — Si vous réinstallez le système d'exploitation de l'ordinateur, vous devez également réinstaller l'utilitaire NSS. NSS fournit des mises à jour essentielles pour le système d'exploitation et la prise en charge des lecteurs de disquette USB Dell™ 3,5 pouces, des processeurs Intel®, des lecteurs optiques et des périphériques USB. NSS est requis pour le bon fonctionnement de votre ordinateur Dell. Ce logiciel détecte automatiquement votre ordinateur et son système d'exploitation et installe les mises à jour appropriées à votre configuration.

Site Web de support de Dell — support.dell.com

REMARQUE : Sélectionnez votre région pour afficher le site de support approprié.

Pour télécharger NSS :

- 1 Rendez-vous sur support.dell.com, sélectionnez votre région ou votre secteur d'activité et entrez votre numéro de service.
- 2 Sélectionnez **Drivers & Downloads** (Pilotes et téléchargements) et cliquez sur **Go**.
- 3 Cliquez sur votre système d'exploitation et lancez une recherche à l'aide du mot-clé *Notebook System Software* (NSS).

REMARQUE : L'interface utilisateur support.dell.com peut varier selon vos sélections.

Que recherchez-vous ?

- Mises à niveau logicielles et astuces de dépannage — Questions fréquemment posées, sujets d'actualité et état général de votre environnement informatique

Cherchez ici**Utilitaire de support de Dell**

L'utilitaire de support de Dell est un système de mise à niveau et de notification automatique installé sur votre ordinateur. Il permet de réaliser des balayages en temps réel de l'état de votre environnement informatique et des mises à jour logicielles et fournit des informations de support automatique appropriées. Accédez à l'utilitaire de support de Dell à l'aide de l'icône  située dans la barre des tâches. Pour obtenir plus d'informations, reportez-vous à la section «Utilitaire de support de Dell» du *Guide d'utilisation*.

- Comment utiliser Windows XP
- Comment utiliser des programmes et des fichiers
- Comment personnaliser mon bureau

Centre d'aide et de support de Windows

- 1 Cliquez sur le bouton **Démarrer**, puis sur **Aide et support**.
- 2 Tapez un mot ou une expression qui décrit votre problème, puis cliquez sur l'icône représentant une flèche.
- 3 Cliquez sur la rubrique qui décrit votre problème.
- 4 Suivez les instructions qui s'affichent à l'écran.

- Comment réinstaller mon système d'exploitation

CD Operating system

REMARQUE : Il se peut que le CD *Operating System* (Système d'exploitation) soit en option et qu'il ne soit pas fourni avec votre ordinateur.

Le système d'exploitation est déjà installé sur votre ordinateur. Pour réinstaller le système d'exploitation, utilisez le CD *Operating System*. Reportez-vous à la section «Réinstallation de Windows XP» du *Guide d'utilisation*.



Une fois le système d'exploitation réinstallé, utilisez le CD *Drivers and Utilities* (CD ResourceCD) pour réinstaller les pilotes des périphériques accompagnant votre ordinateur.

L'étiquette de la Product Key (Clé de produit) du système d'exploitation est apposée à l'ordinateur.

REMARQUE : La couleur du CD varie selon le système d'exploitation que vous avez commandé.

Configuration de votre ordinateur

⚠ PRÉCAUTION : Avant de commencer toute procédure de cette section, suivez les consignes de sécurité du *Guide d'information sur le produit*.

- 1 Déballez la boîte d'accessoires.
- 2 Mettez de côté le contenu de la boîte d'accessoires ; vous en aurez besoin ultérieurement pour configurer votre ordinateur.
Cette boîte contient également la documentation utilisateur et tout autre logiciel ou matériel supplémentaire (cartes PC, lecteurs, batteries, etc.) que vous avez commandé.
- 3 Reliez l'adaptateur secteur au connecteur de l'adaptateur secteur de l'ordinateur et à la prise secteur.



- 4 Pour mettre l'ordinateur sous tension, ouvrez le moniteur et appuyez sur le bouton d'alimentation (reportez-vous à la section «Vue frontale» à la page 33).

✍ REMARQUE : Il est recommandé de mettre l'ordinateur sous tension et de l'éteindre au moins une fois avant d'installer des cartes ou de connecter l'ordinateur à une station d'accueil ou un autre périphérique externe, tel qu'une imprimante.

À propos de votre ordinateur

Vue frontale

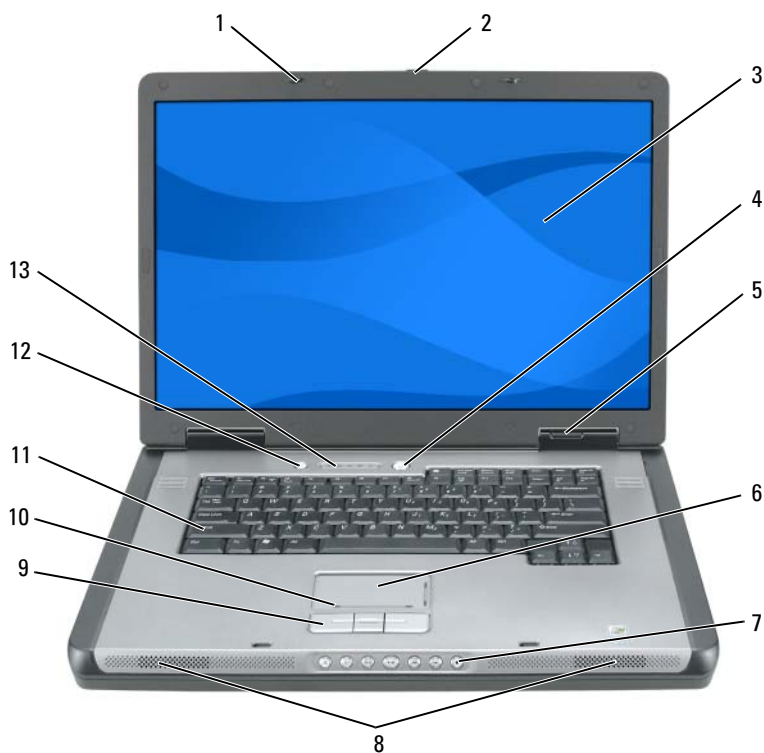

- | | | | | | |
|---|--------------------------------|----|---|----|--|
| 1 | loquets de l'écran (2) | 6 | tablette tactile | 11 | clavier |
| 2 | loquet de fermeture de l'écran | 7 | boutons de commande multimédia | 12 | bouton multimédia |
| 3 | écran | 8 | haut-parleurs (2) | 13 | voyants d'état du clavier et du sans fil |
| 4 | bouton d'alimentation | 9 | boutons de la tablette tactile | | |
| 5 | voyants d'état de l'appareil | 10 | zone de défilement de la tablette tactile | | |

Vue du côté gauche



- | | | |
|--------------------------------------|-----------------------|---|
| 1 emplacement pour câble de sécurité | 3 connecteurs USB (2) | 5 bouton d'éjection du plateau du lecteur optique |
| 2 entrée d'air | 4 lecteur optique | |

Vue du côté droit



- | | | |
|---------------------------------|--|----------------|
| 1 logement de carte à puce | 4 connecteur IEEE 1394 | 7 entrée d'air |
| 2 disque dur | 5 lecteur de carte mémoire multimédia 5 en 1 | |
| 3 logement de carte ExpressCard | 6 connecteurs audio (2) | |

Vue arrière

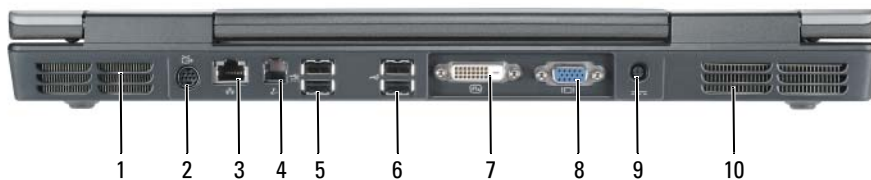

- | | | | | | |
|---|---------------------------------|---|---|----|---------------------------------|
| 1 | entrée d'air | 5 | connecteurs USB (2) | 9 | connecteur d'adaptateur secteur |
| 2 | connecteur de sortie TV S-vidéo | 6 | connecteurs USB (2) | 10 | entrée d'air |
| 3 | connecteur réseau (RJ-45) | 7 | connecteurs d'interface vidéo numérique (DVI) | | |
| 4 | connecteur modem (RJ-11) | 8 | connecteur vidéo (VGA) | | |

Vue de dessous

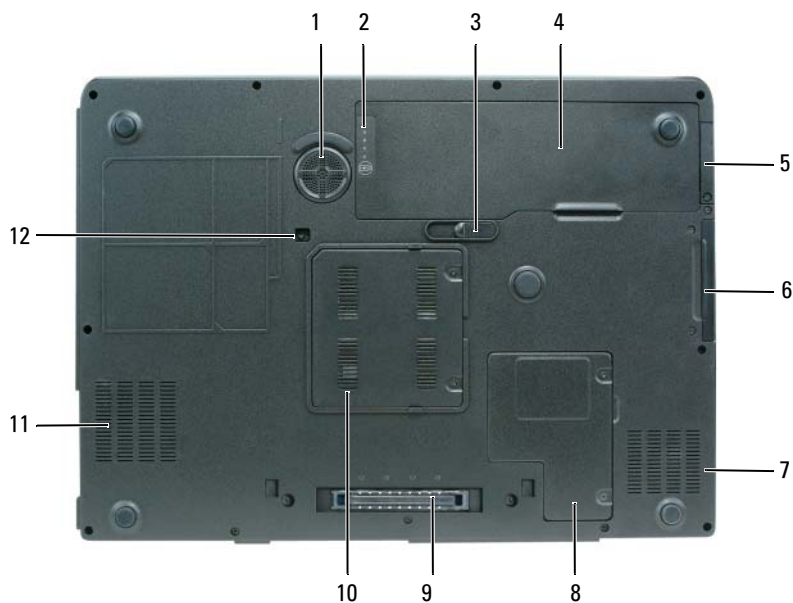

- | | | | | | |
|---|---|---|---|----|------------------------------------|
| 1 | caisson de basse | 5 | cache de la carte interne optionnelle dotée de la technologie sans fil Bluetooth® | 9 | connecteur de la station d'accueil |
| 2 | jauge de niveau de charge/d'état de la batterie | 6 | unité de disque dur | 10 | cache du module de mémoire |
| 3 | loquet de fermeture de la baie de batterie | 7 | entrée d'air | 11 | entrée d'air |
| 4 | batterie | 8 | cache du compartiment pour carte Mini/modem | 12 | vis de fixation du lecteur optique |

Utilisation d'une batterie

Performances de la batterie

 **REMARQUE** : Pour obtenir des informations sur la garantie Dell pour votre ordinateur, reportez-vous au *Guide d'information sur le produit* ou au document de garantie livré avec votre ordinateur.

Pour un fonctionnement optimal et afin de préserver les paramètres du BIOS, laissez la batterie principale installée en permanence dans votre ordinateur portable Dell™. Votre ordinateur est livré avec une batterie, installée dans la baie.

 **REMARQUE** : Lors de la première utilisation de votre ordinateur, la batterie n'étant pas obligatoirement complètement chargée, utilisez l'adaptateur secteur pour raccorder votre nouvel ordinateur à une prise secteur. Pour de meilleurs résultats, utilisez l'adaptateur secteur tant que la batterie n'est pas complètement chargée. Pour afficher le niveau de charge de la batterie, cliquez sur **Démarrer** → **Panneau de configuration** → **Options d'alimentation**, puis cliquez sur l'onglet **Jauge d'alimentation**.

 **REMARQUE** : L'autonomie de la batterie (la période durant laquelle la batterie peut faire fonctionner l'ordinateur) diminue avec le temps. Selon la fréquence d'utilisation et les conditions de fonctionnement de la batterie, il est possible que vous deviez en acheter une autre au cours de la durée de vie de votre ordinateur.

L'autonomie de la batterie varie en fonction des conditions de fonctionnement. Cette durée est considérablement réduite par l'exécution de certaines opérations, notamment, sans que cela soit limitatif :

- Utilisation de lecteurs optiques.
- Utilisation de périphériques de communication sans fil, cartes ExpressCard ou périphériques USB.
- Utilisation de paramètres d'affichage de luminosité élevée, d'écrans de veille en 3D ou d'autres programmes gourmands en ressources tels que des applications graphiques en 3D complexes.
- Exécution de l'ordinateur en mode Performances maximales. Pour des informations sur l'accès à la fenêtre Propriétés des options d'alimentation de Windows et à Dell Quickset, que vous pouvez utiliser pour configurer les paramètres de gestion de l'alimentation, reportez-vous à la section «Configuration des paramètres de gestion de l'alimentation» du *Guide d'utilisation*.

 **REMARQUE** : Il est recommandé de connecter l'ordinateur à une prise électrique lorsque vous gravez un CD ou DVD.

Vous pouvez vérifier le niveau de charge de la batterie avant de l'insérer dans l'ordinateur. Vous pouvez également définir des options de gestion de l'alimentation afin que l'ordinateur vous alerte lorsque le niveau de charge de la batterie est bas. Pour plus d'informations, reportez-vous à la section «Vérification de la charge de la batterie» à la page 38.

 **PRÉCAUTION** : L'utilisation d'une batterie non compatible peut accroître le risque d'incendie ou d'explosion. Ne remplacez la batterie que par une batterie compatible achetée auprès de Dell. La batterie est conçue pour fonctionner avec votre ordinateur Dell. N'utilisez pas la batterie d'un autre ordinateur.

 **PRÉCAUTION** : Ne jetez pas les batteries avec les ordures ménagères. Lorsque votre batterie ne tient plus sa charge, contactez votre service municipal de traitement des déchets pour savoir comment vous en débarrasser. Consultez la section «Mise au rebut de la batterie» du *Guide d'information sur le produit*.



PRÉCAUTION : Une utilisation inadéquate de la batterie peut augmenter le risque d'incendie ou de brûlure chimique. Prenez soin de ne pas la percer, l'incinérer, la démonter ou l'exposer à une température supérieure à 65° C (149° F). Conservez la batterie hors de portée des enfants. Manipulez les batteries endommagées ou percées avec d'extrêmes précautions. Les batteries endommagées peuvent fuir et causer des dommages personnels ou matériels.

Vérification de la charge de la batterie

La jauge de batterie Dell QuickSet, la fenêtre **Jauge** de Microsoft Windows et l'icône , l'indicateur de charge et la jauge d'état de la batterie ainsi que l'alerte de batterie faible donnent des informations sur le niveau de charge de la batterie.



REMARQUE : Votre ordinateur n'est pas nécessairement équipé de Dell QuickSet.

Jauge de batterie Dell QuickSet

Si Dell QuickSet est installé, appuyez sur <Fn><F3> pour afficher la jauge de batterie QuickSet. La fenêtre Jauge de batterie affiche l'état, l'état de fonctionnement de la batterie, le niveau de charge et la durée nécessaire au chargement complet de la batterie de votre ordinateur.

Pour plus d'informations sur QuickSet, cliquez avec le bouton droit de la souris sur l'icône  dans la barre des tâches, puis cliquez sur **Aide**.

Jauge d'alimentation de Microsoft® Windows®

La jauge de Windows indique la charge de batterie restante. Pour consulter la jauge, double-cliquez sur l'icône  de la barre des tâches.

Si l'ordinateur est branché sur le secteur, l'icône  apparaît.

Indicateur de charge

En appuyant (ou en *appuyant et maintenant enfoncé*) le bouton d'état sur l'indicateur de charge de la batterie, vous pouvez vérifier les éléments suivants :



- Le niveau de charge de la batterie (appuyez et *relâchez* le bouton d'état)
- L'état de fonctionnement de la batterie (appuyez et *maintenez* le bouton d'état enfoncé)

L'autonomie de la batterie est déterminée en grande partie par le nombre de charges qu'elle reçoit. Après des centaines de cycles de charge et de décharge, la capacité de charge des batteries diminue et l'état des batteries se dégrade. C'est pourquoi, une batterie peut afficher l'état «chargé» tout en maintenant un niveau de charge réduit (état).

Vérification du niveau de charge de la batterie

Pour vérifier le niveau de charge de la batterie, *appuyez* sur le bouton d'état de l'indicateur de charge de la batterie afin d'allumer les voyants de niveau de charge. Chaque voyant représente environ 20 pour cent de la charge totale de la batterie. S'il reste, par exemple, 80 pour cent de la charge de la batterie, quatre des voyants sont allumés. Si aucun voyant n'est allumé, la batterie est complètement déchargée.

Vérification de l'état de fonctionnement de la batterie

 **REMARQUE** : Vous pouvez vérifier l'état de fonctionnement de la batterie à l'aide de l'indicateur de charge situé sur la batterie (comme décrit ci-dessous) ou de la jauge de batterie dans Dell QuickSet. Pour des informations sur QuickSet, cliquez avec le bouton droit de la souris sur l'icône  de la barre des tâches, puis cliquez sur Aide.

Pour vérifier l'état de fonctionnement de la batterie à l'aide de l'indicateur de charge, appuyez sur le bouton d'état de l'indicateur de charge de la batterie et maintenez-le enfoncé pendant au moins 3 secondes. Si aucun voyant ne s'allume, la batterie est en bon état et elle dispose encore de plus de 80 pour cent de sa capacité de charge d'origine. Chaque voyant représente une dégradation incrémentielle. Si cinq voyants s'allument, la batterie dispose de moins de 60 pour cent de sa capacité de charge et vous devez envisager son remplacement. Pour obtenir davantage d'informations sur l'autonomie de la batterie, reportez-vous à la section «Caractéristiques» du *Guide d'utilisation*.

Alerte de batterie faible

 **AVIS** : Pour éviter la perte ou la corruption de vos données, enregistrez votre travail immédiatement après avoir reçu une alerte de batterie faible. Connectez ensuite l'ordinateur à une prise secteur. Si la batterie est complètement déchargée, l'ordinateur passe automatiquement en mode Mise en veille prolongée.

Une fenêtre contextuelle affiche un message d'avertissement lorsque la batterie est déchargée à environ 90 pour cent. L'ordinateur passe en mode Mise en veille prolongée lorsque la charge de la batterie est extrêmement faible.

Vous pouvez modifier les paramètres d'alerte de la batterie dans QuickSet ou dans la fenêtre **Propriétés des options d'alimentation**. Pour obtenir des informations sur l'accès à QuickSet ou la fenêtre **Propriétés des options d'alimentation**, reportez-vous à la section «Configuration des paramètres de gestion de l'alimentation» du *Guide d'utilisation*.

Conservation de l'énergie de la batterie

Procédez comme suit pour économiser l'alimentation de la batterie :

- Connectez l'ordinateur à une prise secteur aussi souvent que possible car la durée de vie de la batterie est largement déterminée par le nombre d'utilisations et de recharges.
- Mettez l'ordinateur en mode Veille ou en mode Mise en veille prolongée lorsque vous le laissez allumé sans l'utiliser pendant de longs laps de temps. Pour obtenir plus d'informations sur les modes Veille et Mise en veille prolongée, reportez-vous à la section «Modes d'économie d'énergie» du *Guide d'utilisation*.
- L'Assistant Gestion de l'alimentation vous permet de sélectionner des options qui optimisent la consommation électrique de votre ordinateur. Ces options peuvent également être paramétrées pour changer lorsque vous appuyez sur le bouton d'alimentation, lorsque vous fermez l'écran ou lorsque vous appuyez sur <Fn><Échap>. Pour obtenir plus d'informations sur l'Assistant Gestion de l'alimentation, reportez-vous à la section «Configuration des paramètres de gestion de l'alimentation» du *Guide d'utilisation*.

 **REMARQUE** : Reportez-vous à la section «Configuration des paramètres de gestion de l'alimentation» du *Guide d'utilisation*.

Chargement de la batterie

 **REMARQUE** : À l'aide de Dell™ ExpressCharge™, l'adaptateur secteur charge une batterie complètement déchargée à 80 pour cent en environ 1 heure et à 100 pour cent en environ 2 heures, lorsque l'ordinateur est hors tension. La durée de chargement est plus longue lorsque l'ordinateur est sous tension. Vous pouvez laisser la batterie dans l'ordinateur aussi longtemps que vous le souhaitez. Les circuits internes de la batterie préviennent toute surcharge.

Lorsque vous branchez l'ordinateur sur une prise secteur ou que vous installez une batterie pendant que l'ordinateur est branché sur une prise secteur, l'ordinateur vérifie le niveau de charge et la température de la batterie. Au besoin, l'adaptateur secteur charge alors la batterie et maintient le niveau de charge.

Si la batterie est chaude parce qu'elle se trouvait dans l'ordinateur ou en raison de la température extérieure, il est probable qu'elle ne se charge pas lorsque vous branchez l'ordinateur sur une prise secteur. Si le voyant  clignote alternativement vert et orange, la batterie est trop chaude pour être chargée. Débranchez l'ordinateur de la prise secteur et laissez refroidir l'ordinateur et la batterie jusqu'à ce qu'ils atteignent la température ambiante. Branchez alors l'ordinateur sur une prise secteur et continuez à charger la batterie.

Pour des informations supplémentaires sur la résolution des problèmes de batterie, reportez-vous à la section «Problèmes d'alimentation» du *Guide d'utilisation*.

Remplacement de la batterie

 **PRÉCAUTION** : Avant d'exécuter ces procédures, éteignez votre ordinateur, débranchez l'adaptateur secteur de la prise secteur et de l'ordinateur, débranchez le modem de la prise murale et de l'ordinateur et retirez les autres câbles externes de l'ordinateur.

 **AVIS** : Vous devez retirer tous les câbles externes de l'ordinateur pour éviter d'endommager les connecteurs.

 **PRÉCAUTION** : L'utilisation d'une batterie non compatible peut accroître le risque d'incendie ou d'explosion. Ne remplacez la batterie que par une batterie compatible achetée auprès de Dell. La batterie est conçue pour fonctionner avec votre ordinateur Dell™. N'utilisez pas la batterie d'un autre ordinateur.

Pour retirer la batterie :

- 1 Si l'ordinateur est connecté à une station d'accueil (amarré), déconnectez-le. Pour obtenir des instructions, consultez la documentation qui accompagne la station d'accueil.
- 2 Assurez-vous que l'ordinateur est éteint.
- 3 Faites glisser et maintenez le loquet de fermeture de la baie de batterie, situé sur le dessous de l'ordinateur, puis retirez la batterie de la baie.

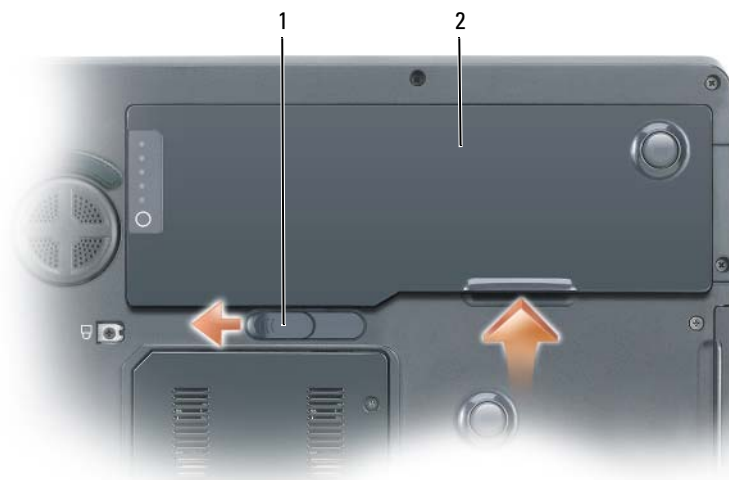

1 loquet de fermeture de la baie de batterie 2 batterie

Pour remettre en place la batterie, suivez la procédure de retrait dans l'ordre inverse.

Stockage de la batterie

Retirez la batterie de l'ordinateur lorsque vous rangez ce dernier pendant une période prolongée. Sinon, la batterie finira par se décharger. Après une longue période de stockage, rechargez complètement la batterie avant de l'utiliser. Reportez-vous à la section «Chargement de la batterie» à la page 40.

Dépannage

Problèmes de blocage et problèmes logiciels

⚠ PRÉCAUTION : Avant de commencer toute procédure de cette section, suivez les consignes de sécurité du *Guide d'information sur le produit*.

L'ordinateur ne démarre pas

ASSUREZ-VOUS QUE L'ADAPTATEUR SECTEUR EST SOLIDEMENT BRANCHÉ SUR L'ORDINATEUR ET SUR LA PRISE SECTEUR

L'ordinateur ne répond plus

➡ AVIS : Vous pouvez perdre des données si vous n'arrivez pas à arrêter correctement le système d'exploitation.

ÉTEIGNEZ L'ORDINATEUR — Si vous n'obtenez aucune réponse lorsque vous appuyez sur une touche du clavier ou lorsque vous déplacez la souris, appuyez sur le bouton d'alimentation et maintenez-le enfoncé pendant au moins 8 à 10 secondes jusqu'à ce que l'ordinateur s'éteigne. Redémarrez l'ordinateur.

Un programme ne répond plus ou se bloque régulièrement



REMARQUE : La documentation de tout logiciel, la disquette ou le CD qui l'accompagne incluent généralement des instructions d'installation.

QUITTEZ LE PROGRAMME —

- 1 Appuyez simultanément sur <Ctrl><Maj><Échap>.
- 2 Cliquez sur **Gestionnaire des tâches**.
- 3 Cliquez sur le programme qui ne répond plus.
- 4 Cliquez sur **Fin de tâche**.

VÉRIFIEZ LA DOCUMENTATION DU LOGICIEL — Si nécessaire, supprimez, puis réinstallez le programme.

Un programme est conçu pour une version antérieure du système d'exploitation Microsoft® Windows®

EXÉCUTEZ L'ASSISTANT COMPATIBILITÉ DES PROGRAMMES — L'Assistant Compatibilité des programmes configure un programme pour qu'il fonctionne dans un environnement proche des environnements des systèmes d'exploitation non Windows XP.

- 1 Cliquez sur le bouton **Démarrer**, pointez sur **Tous les programmes**→ **Accessoires**, puis cliquez sur **Assistant Compatibilité des programmes**.
- 2 Dans l'écran d'accueil, cliquez sur **Suivant**.
- 3 Suivez les instructions qui s'affichent à l'écran.

Un écran bleu uni apparaît

ÉTEIGNEZ L'ORDINATEUR — Si vous n'obtenez aucune réponse lorsque vous appuyez sur une touche du clavier ou lorsque vous déplacez la souris, appuyez sur le bouton d'alimentation et maintenez-le enfoncé pendant au moins 8 à 10 secondes jusqu'à ce que l'ordinateur s'éteigne. Redémarrez l'ordinateur.

Autres problèmes logiciels

VÉRIFIEZ LA DOCUMENTATION DU LOGICIEL OU CONTACTEZ LE FABRICANT POUR OBTENIR DES INFORMATIONS DE DÉPANNAGE —

- Assurez-vous que le programme est compatible avec le système d'exploitation installé sur votre ordinateur.
- Assurez-vous que l'ordinateur est conforme aux exigences matérielles requises pour que le logiciel fonctionne. Consultez la documentation du logiciel pour de plus amples informations.
- Assurez-vous que le programme est correctement installé et configuré.
- Assurez-vous que les pilotes de périphérique n'entrent pas en conflit avec le programme.
- Le cas échéant, supprimez, puis réinstallez le programme.

SAUVEGARDEZ IMMÉDIATEMENT VOS FICHIERS

UTILISEZ UN PROGRAMME DE RECHERCHE DES VIRUS POUR VÉRIFIER LE DISQUE DUR, LES DISQUETTES OU LES CD.

ENREGISTREZ LES FICHIERS OUVERTS ET QUITTEZ TOUS LES PROGRAMMES, PUIS ÉTEIGNEZ L'ORDINATEUR VIA LE MENU **Démarrer**

ANALYSEZ VOTRE ORDINATEUR POUR VOIR S'IL CONTIENT DES LOGICIELS ESPIONS — Si vous observez un ralentissement des performances de votre ordinateur, si des fenêtres publicitaires s'affichent fréquemment sur votre écran ou si vous avez des problèmes pour vous connecter sur Internet, votre ordinateur est peut-être infecté par un logiciel espion. Utilisez un programme antivirus qui inclut une protection contre les logiciels espions (une mise à niveau de votre programme sera peut-être nécessaire) afin d'analyser votre ordinateur et de supprimer les logiciels espions. Pour plus d'informations, allez sur le site support.dell.com et lancez une recherche avec le mot-clé *espion*.

EXÉCUTEZ DELL DIAGNOSTICS — Reportez-vous à la section «Dell Diagnostics» à la page 43. Si tous les tests s'exécutent correctement, la condition d'erreur est liée à un problème logiciel.

Dell Diagnostics

 **PRÉCAUTION** : Avant de commencer toute procédure de cette section, suivez les consignes de sécurité du *Guide d'information sur le produit*.

Quand utiliser Dell Diagnostics

Si vous rencontrez un problème avec votre ordinateur, procédez aux vérifications décrites dans la section «Problèmes de blocage et problèmes logiciels» à la page 41 et exécutez Dell Diagnostics avant de contacter Dell pour obtenir une assistance technique.

Nous vous recommandons d'imprimer ces procédures avant de commencer.

 **AVIS** : Dell Diagnostics ne fonctionne qu'avec les ordinateurs Dell.

 **REMARQUE** : Le CD *Drivers and Utilities* est en option et n'est pas obligatoirement expédié avec tous les ordinateurs.

Ouvrez le programme de configuration du système, étudiez les informations de configuration de votre ordinateur et assurez-vous que le périphérique que vous souhaitez tester s'affiche dans le programme de configuration du système et qu'il est actif.

Démarrez Dell Diagnostics à partir du disque dur ou du CD *Drivers and Utilities* (également appelé CD *ResourceCD*).

Démarrage de Dell Diagnostics à partir du disque dur

1 Mettez votre ordinateur sous tension (ou redémarrez-le).

a Lorsque le logo DELL™ s'affiche, appuyez immédiatement sur <F12>. Dans le menu d'amorçage, sélectionnez **Diagnostics** et appuyez sur <Entrée>.

 **REMARQUE** : Si vous attendez trop longtemps et que le logo du système d'exploitation apparaît, patientez jusqu'à ce que vous voyiez le bureau de Microsoft® Windows®. Éteignez alors votre ordinateur et faites une nouvelle tentative.

b Appuyez sur la touche <Fn> et maintenez-la enfoncée lors de la mise sous tension du système.

 **REMARQUE** : Si un message indique qu'aucune partition de l'utilitaire Diagnostics n'a été trouvée, exécutez Dell Diagnostics à partir du CD *Drivers and Utilities*.

2 Reportez-vous à la section «Contacter Dell» du *Guide d'utilisation*.

Démarrage de Dell Diagnostics à partir du CD Drivers and Utilities

1 Insérez le CD *Drivers and Utilities*.

2 Arrêtez, puis redémarrez l'ordinateur.

Lorsque le logo DELL s'affiche, appuyez immédiatement sur <F12>.

Si vous attendez trop longtemps et que le logo Windows apparaît, attendez encore jusqu'à ce que le bureau Windows s'affiche. Éteignez alors votre ordinateur et faites une nouvelle tentative.

 **REMARQUE** : Les étapes suivantes modifient la séquence d'amorçage pour une seule exécution. Au démarrage suivant, l'ordinateur démarre en fonction des périphériques définis dans le programme de configuration du système.

3 Lorsque la liste des périphériques d'amorçage apparaît, sélectionnez **Lecteur de CD/DVD/CD-RW** et appuyez sur <Entrée>.

4 Sélectionnez l'option **Boot from CD-ROM** (Amorcer à partir du CD-ROM) dans le menu qui s'affiche, puis appuyez sur <Entrée>.

5 Tapez 1 pour démarrer le menu du CD *ResourceCD*, puis appuyez sur <Entrée> pour continuer.

6 Sélectionnez **Exécuter Dell Diagnostics 32 bits** dans la liste numérotée. Si plusieurs versions sont répertoriées, sélectionnez la version appropriée à votre ordinateur.

7 Lorsque le menu principal de Dell Diagnostics s'affiche, sélectionnez le test à effectuer.

Menu principal de Dell Diagnostics

1 Une fois Dell Diagnostics chargé et l'écran du menu principal affiché, cliquez sur le bouton correspondant à l'option souhaitée.

Option	Fonction
Express Test (Test rapide)	Exécute un test rapide des périphériques. Ce test dure généralement entre 10 et 20 minutes et n'exige pas d'action de votre part. Effectuez tout d'abord un Test rapide pour trouver le problème plus rapidement.
Extended Test (Test approfondi)	Exécute un test approfondi des périphériques. En règle générale, ce test prend une heure ou plus et nécessite que vous répondiez régulièrement à des questions.
Custom Test (Test personnalisé)	Teste un périphérique spécifique. Vous pouvez personnaliser les tests à exécuter.
Symptom Tree (Arborescence des symptômes)	Répertorie les symptômes couramment rencontrés et permet de sélectionner un test en fonction du symptôme du problème.

- 2 Si un problème survient pendant un test, un message indiquant le code d'erreur et une description du problème s'affiche. Notez le code d'erreur et la description du problème et suivez les instructions à l'écran.

Si vous ne pouvez pas résoudre le problème, contactez Dell. Reportez-vous à la section «Contacter Dell» du *Guide d'utilisation*.



REMARQUE : Le numéro de service de votre ordinateur s'affiche dans la partie supérieure de chaque écran de test. Lorsque vous contacterez le support technique de Dell, ce numéro de service vous sera demandé.

- 3 Si vous exécutez un test à partir de l'option **Test personnalisé** ou **Arborescence des symptômes**, cliquez sur l'onglet approprié décrit dans le tableau suivant pour en savoir plus.

Onglet	Fonction
Résultats	Affiche les résultats du test et les conditions d'erreur rencontrées.
Erreurs	Affiche les conditions d'erreur rencontrées, les codes d'erreur et la description du problème.
Aide	Décrit le test et peut indiquer les conditions requises pour exécuter le test.
Configuration	Affiche la configuration matérielle du périphérique sélectionné. Dell Diagnostics obtient les informations de configuration de tous les périphériques à partir du programme de configuration du système, de la mémoire et de divers tests internes, et les affiche dans la liste des périphériques située dans le volet gauche de l'écran. La liste des périphériques risque de ne pas afficher les noms de tous les composants installés sur votre ordinateur ou de tous les périphériques reliés à celui-ci.
Paramètres	Vous permet de personnaliser le test en modifiant ses paramètres.

- 4 Une fois les tests terminés, si vous exécutez Dell Diagnostics à partir du CD *Drivers and Utilities*, retirez le CD.
- 5 Fermez l'écran de test pour revenir à l'écran du **menu principal**. Pour quitter Dell Diagnostics et redémarrer l'ordinateur, fermez l'écran du **menu principal**.

Index

A

assistants
Assistant Compatibilité des programmes, 42

B

batterie
chargement, 40
jauge d'alimentation, 38
performances, 37
retrait, 40
stockage, 41
vérification de la charge, 38

C

CD
système d'exploitation, 31
CD Operating system, 31
CD ResourceCD
Dell Diagnostics, 43
Centre d'aide et de support, 31
consignes de sécurité, 29
contrat de licence pour utilisateur final, 29

D

Dell
site de support, 30
Dell Diagnostics
À propos de, 43
démarrage à partir du CD
Drivers and Utilities, 44
démarrage à partir du disque dur, 43
dépannage
Centre d'aide et de support, 31
Dell Diagnostics, 43
diagnostics
Dell, 43
documentation
contrat de licence pour utilisateur final, 29
en ligne, 30
ergonomie, 29
garantie, 29
Guide d'information sur le produit, 29
Guide d'utilisation, 29
réglementaire, 29
sécurité, 29

E

étiquette Microsoft
Windows, 30
étiquettes
Microsoft Windows, 30
numéro de service, 30

F

fichier d'aide
Centre d'aide et de support de Windows, 31

G

Guide d'information sur le produit, 29
Guide d'utilisation, 29

I

informations relatives à l'ergonomie, 29
informations sur la garantie, 29
informations sur les réglementations, 29

L

lecteur optique
description, 34
logiciel
problèmes, 42
logiciel espion, 43
logiciels
problèmes, 42

M

matériel
Dell Diagnostics, 43

N

numéro de service, 30

O

ordinateur
blocages, 41-42
ne répond plus, 41
performances lentes, 43

P

problèmes
blocage d'ordinateur, 41-42
blocages, 41
compatibilité des programmes
et Windows, 42
Dell Diagnostics, 43
écran bleu, 42
l'ordinateur ne démarre pas, 41
l'ordinateur ne répond plus, 41
logiciel, 41
logiciel espion, 43
logiciels, 42
performances lentes de
l'ordinateur, 43
un programme ne répond
plus, 42
un programme se bloque, 42

S

site Web de support, 30
système d'exploitation
CD, 31
réinstallation, 31

W



Windows XP
Assistant Compatibilité des
programmes, 42
Centre d'aide et de support, 31
réinstallation, 31

Dell Precision™ M90 Mobile
Workstation

Guia de Referência Rápida

Modelo PP05XA

Notas, aviso e advertências

-  **NOTA:** uma NOTA apresenta informações importantes para ajudar você a utilizar melhor o computador.
-  **AVISO:** um AVISO indica um potencial de danos ao hardware ou a perda de dados e descreve como evitar o problema.
-  **ADVERTÊNCIA:** uma ADVERTÊNCIA indica um potencial de danos ao equipamento, de lesões corporais ou mesmo de morte.

Abreviações e acrônimos

Para obter uma lista completa das abreviações e acrônimos, consulte o Glossário no *Guia do usuário*.

Se você adquiriu o computador Dell™ série n, as referências deste documento a sistemas operacionais Microsoft® Windows® não se aplicam.

As informações deste documento estão sujeitas a alteração sem aviso prévio.

© 2006 Dell Inc. Todos os direitos reservados.

É proibida a reprodução sem permissão por escrito da Dell Inc.

Marcas comerciais usadas neste texto: *Dell*, o logotipo *DELL*, *Dell Precision* e *ExpressCharge* marcas comerciais da Dell Inc.; *Intel* é marca comercial registrada da Intel Corporation; *Microsoft* e *Windows* são marcas comerciais registradas da Microsoft Corporation; *Bluetooth* é marca comercial da Bluetooth SIG, Inc. e usada pela Dell Inc. sob licença.

As demais marcas e nomes comerciais podem ser utilizados neste documento como referência às entidades proprietárias dessas marcas e nomes ou a seus produtos. A Dell Inc. declara que não tem interesse de propriedade sobre marcas e nomes de terceiros.

Modelo PP05XA

Índice

Como obter informações	53
Como configurar o computador	56
Sobre o seu computador	57
Vista frontal	57
Vista lateral esquerda	58
Vista lateral direita	58
Vista traseira	59
Vista da parte inferior	60
Como usar a bateria	61
Desempenho da bateria	61
Como verificar a carga da bateria	62
Como carregar a bateria	64
Como trocar a bateria	64
Como armazenar a bateria	65
Solução de problemas	65
Problemas de travamento e de software	65
Dell Diagnostics	67
Índice remissivo	71

Como obter informações

 **NOTA:** Alguns recursos ou mídia podem ser opcionais e, por esta razão, não serem fornecidos com o seu computador. Alguns recursos ou mídia podem não estar disponíveis em determinados países.

 **NOTA:** Informações adicionais poderão ser fornecidas com o seu computador.

O que você está procurando?

- Um programa de diagnóstico para o computador
- Drivers para o computador
- Documentação do computador
- Documentação do dispositivo
- NSS (Notebook System Software)

Encontre aqui

CD Drivers and Utilities (também conhecido como ResourceCD)

NOTA: O CD *Drivers and Utilities* (Drivers e utilitários) é opcional e pode não ser fornecido com todos os computadores.



A documentação e os drivers já estão instalados no computador. Você pode usar o CD para reinstalar drivers ou para executar o Dell Diagnostics (consulte “Dell Diagnostics”, na página 67). O CD pode conter arquivos Readme (Leiamos) para fornecer as atualizações mais recentes sobre alterações técnicas no

computador ou material de referência técnica avançada para técnicos ou usuários experientes.

NOTA: Para encontrar atualizações de drivers e documentação, vá para o site de suporte da Dell em support.dell.com (em inglês).

-
- Informações sobre garantia
 - Termos e condições (somente para os EUA)
 - Instruções de segurança
 - Informações de normalização
 - Informações de ergonomia
 - Contrato de licença do usuário final

Guia de Informações do Produto Dell™

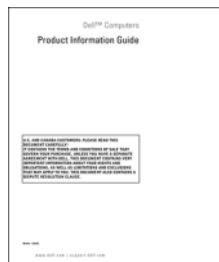

-
- Como remover e trocar peças
 - Especificações
 - Como configurar os parâmetros do sistema
 - Como localizar defeitos e solucionar problemas

Guia do Usuário do Dell Precision™

Centro de ajuda e suporte do Microsoft® Windows® XP

1 Clique em **Iniciar**→ **Ajuda e suporte**→ **Dell User and System Guides** (Guias do usuário e do sistema Dell)→ **System Guides** (Guias do sistema).

2 Clique no *guia do usuário* (User's Guide) do seu computador.

O que você está procurando?

- Código de serviço expresso e etiqueta de serviço
- Etiqueta de licença do Microsoft Windows

Encontre aqui

Etiqueta de serviço e licença do Microsoft® Windows®

Estas etiquetas estão localizadas no seu computador.

- Use a etiqueta de serviço para identificar o computador quando acessar o site support.dell.com (em inglês) ou quando entrar em contato com o suporte técnico.



- Digite o código de serviço expresso para direcionar sua chamada ao entrar em contato com o suporte técnico.

- Solutions (Soluções) — Dicas para solução de problemas, artigos escritos por técnicos, cursos on-line e perguntas frequentes
- Community (Comunidade) — Discussões on-line com outros clientes da Dell
- Upgrades (Atualizações) — Informações sobre atualizações de componentes, como memórias, discos rígidos e sistemas operacionais.
- Customer Care (Serviço de atendimento ao cliente) — Informações de contato, chamadas de serviço e informações sobre status de pedidos, garantia e reparos
- Service and Support (Serviço e suporte) — Status de chamadas de serviço e histórico de suporte, contrato de serviços, discussões on-line com o suporte técnico
- Reference (Referência) — Documentação do computador, detalhes sobre a configuração do computador, especificações de produtos e informativos oficiais
- Downloads — Atualizações de software, patches e drivers certificados
- NSS (Notebook System Software) — Se você reinstalar o sistema operacional no seu computador, é preciso reinstalar também o utilitário NSS. Esse utilitário oferece atualizações críticas para o sistema operacional e suporte para unidades de disquete USB de 3,5 polegadas da Dell™ 3.5-, processadores Intel®, unidades ópticas e dispositivos USB. O NSS é necessário para que o computador Dell funcione corretamente. O software detecta automaticamente o seu computador e o sistema operacional e instala as atualizações adequadas para a sua configuração.

Site de suporte da Dell — support.dell.com

NOTA: Selecione sua região para ver o site de suporte correspondente.

Para fazer o download do NSS (Notebook System Software):

- 1 Vá para o site support.dell.com (em inglês) e selecione a sua região ou o segmento comercial e digite a sua etiqueta de serviço.
- 2 Selecione **Drivers & Downloads** (Drivers e downloads) e clique em **Go** (Ir).
- 3 Clique no sistema operacional e procure a palavra-chave *Notebook System Software*.

NOTA: A interface do usuário do site support.dell.com (em inglês) pode variar dependendo das seleções que você fizer.

O que você está procurando?

- Dicas para atualizações de software e para solução de problemas — Perguntas mais frequentes, tópicos de interesse e informações sobre a saúde geral do seu ambiente computacional

-
- Como usar o Windows® XP
 - Como trabalhar com programas e arquivos
 - Como personalizar minha área de trabalho

-
- Como reinstalar o sistema operacional

Encontre aqui

Utilitário de suporte Dell

O utilitário de suporte Dell é um sistema de notificação e de upgrade automatizado instalado no seu computador. Este suporte oferece verificações da saúde do computador em tempo real, atualizações de software e informações relevantes de auto-suporte. Acesse o utilitário de suporte Dell no ícone  na barra de tarefas. Para obter mais informações, consulte “Utilitário de suporte Dell” no *Guia do usuário*.

Centro de ajuda e suporte do Windows

- 1 Clique no botão **Iniciar** e em **Ajuda e suporte**.
- 2 Digite uma palavra ou expressão que descreva o seu problema e clique no ícone de seta.
- 3 Clique no tópico que descreve o problema.
- 4 Siga as instruções da tela.

CD do sistema operacional

NOTA: O CD do *sistema operacional* pode ser opcional e talvez não seja fornecido com o seu computador.

O sistema operacional já está instalado no computador. Para reinstalá-lo, use o CD do *sistema operacional*. Consulte “Como reinstalar o Windows XP” no *Guia do usuário*.



Após reinstalá-lo, use o CD *Drivers and Utilities CD (ResourceCD)* para reinstalar os drivers dos dispositivos fornecidos com o computador.

A etiqueta da chave do produto do sistema operacional está localizada no computador.

NOTA: A cor do CD varia de acordo com o sistema operacional adquirido.

Como configurar o computador

⚠️ ADVERTÊNCIA: Antes de começar qualquer procedimento descrito nesta seção, siga as instruções de segurança contidas no *Guia de Informações do Produto*.

- 1 Abra a caixa de acessórios.
- 2 Separe os itens da caixa de acessórios necessários para a configuração do computador.
A caixa de acessórios contém também a documentação do usuário, software ou hardware adicional (como placas de PC, drivers ou baterias) que você adquiriu.
- 3 Conecte o adaptador CA no respectivo conector do computador e à tomada elétrica.



- 4 Abra a tela do computador e pressione o botão liga/desliga para ligar o computador (consulte “Vista frontal”, na página 57).

✍️ NOTA: Recomendamos ligar e desligar o computador pelo menos uma vez antes de você instalar qualquer placa ou conectar o computador a um dispositivo de acoplamento ou a outro dispositivo externo, como uma impressora, por exemplo.

Sobre o seu computador

Vista frontal

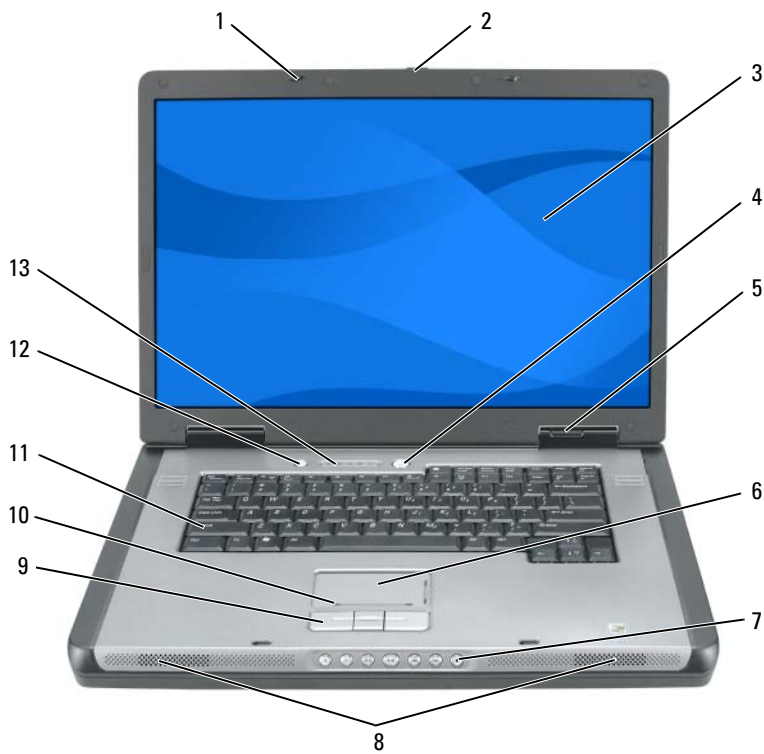

- | | | | | | |
|---|-----------------------------------|----|------------------------------|----|---|
| 1 | travas da tela (2) | 6 | touch pad | 11 | teclado |
| 2 | aba de liberação da trava da tela | 7 | botões de controle de mídia | 12 | botão de mídia |
| 3 | tela | 8 | alto-falantes (2) | 13 | luzes de status do teclado e do dispositivo de rede sem fio |
| 4 | botão liga/desliga | 9 | botões do touch pad | | |
| 5 | luzes de status do dispositivo | 10 | zona de rolagem do touch-pad | | |

Vista lateral esquerda



- | | | | | | |
|---|------------------------------|---|--------------------|---|--|
| 1 | encaixe do cabo de segurança | 3 | conectores USB (2) | 5 | botão de ejeção da bandeja de unidade óptica |
| 2 | aberturas de ventilação | 4 | unidade óptica | | |

Vista lateral direita



- | | | | | | |
|---|----------------------------|---|--|---|-------------------------|
| 1 | slot de cartão inteligente | 4 | conector IEEE 1394 | 7 | aberturas de ventilação |
| 2 | disco rígido | 5 | leitor de placa de memória de mídia 5 em 1 | | |
| 3 | slot ExpressCard | 6 | conectores de áudio (2) | | |

Vista traseira

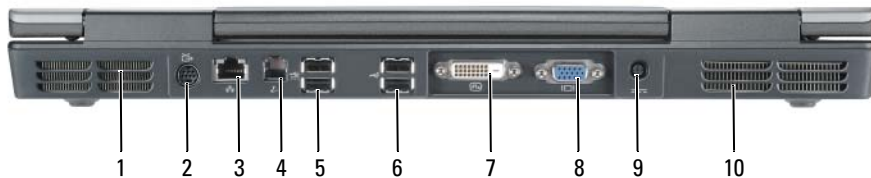

- | | | | | | |
|---|---------------------------------|---|--|----|--------------------------|
| 1 | aberturas de ventilação | 5 | conectores USB (2) | 9 | conector do adaptador CA |
| 2 | conector de saída de TV S-vídeo | 6 | conectores USB (2) | 10 | aberturas de ventilação |
| 3 | conector de rede (RJ-45) | 7 | conector DVI (Digital-Video Interface) | | |
| 4 | conector de modem (RJ-11) | 8 | conector VGA | | |

Vista da parte inferior

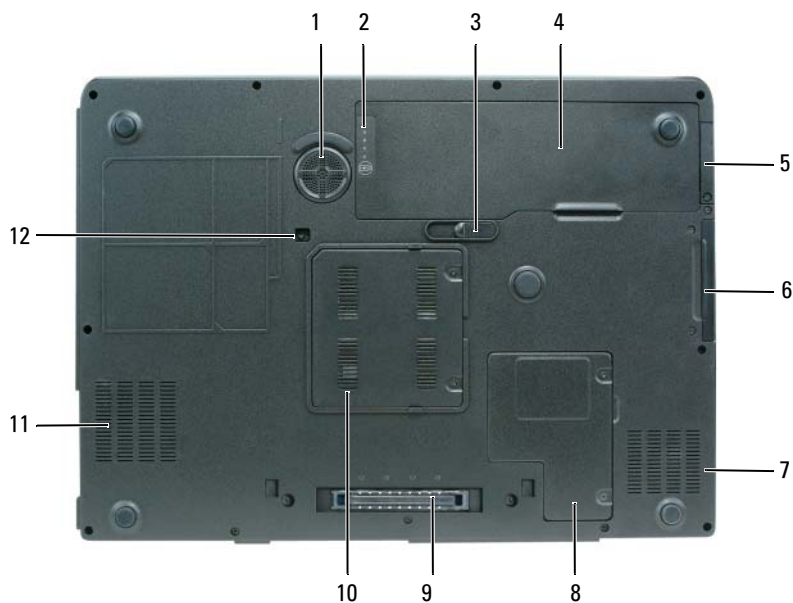

- | | | | | | |
|---|---|---|---|----|--|
| 1 | subwoofer | 5 | tampa da placa interna opcional com a tecnologia sem fio Bluetooth® | 9 | conector do dispositivo de acoplamento |
| 2 | indicador de carga/saúde da bateria | 6 | disco rígido | 10 | tampa do módulo de memória |
| 3 | aba de liberação da trava do compartimento de bateria | 7 | aberturas de ventilação | 11 | aberturas de ventilação |
| 4 | bateria | 8 | tampa da miniplaca/modem | 12 | parafuso da unidade óptica |

Como usar a bateria

Desempenho da bateria

 **NOTA:** Para obter informações sobre a garantia Dell do seu computador, consulte o *Guia de Informações do Produto* ou o documento de garantia em separado fornecido com o computador.

Para obter um desempenho ótimo do computador e ajudar a preservar as configurações do BIOS, opere o computador portátil Dell™ usando permanentemente a bateria principal instalada. Uma bateria é fornecida como equipamento padrão no compartimento de bateria.

 **NOTA:** Quando for usar o computador pela primeira vez, como a bateria pode não estar completamente carregada, use o adaptador CA para conectar o novo computador a uma tomada elétrica. Para obter melhores resultados, opere o computador com o adaptador CA até a bateria estar completamente carregada. Para ver o status de carga da bateria, clique em **Iniciar** → **Painel de controle** → **Opções de energia** e clique na guia **Medidor de energia**.

 **NOTA:** O tempo de operação da bateria (período em que a bateria pode operar o computador) diminui com o uso. Dependendo da frequência com que a bateria é usada e das condições sob as quais ela é usada, pode ser que você tenha que comprar uma nova bateria durante a vida útil de seu computador.

O tempo de operação da bateria varia de acordo com as condições operacionais. Ele diminui consideravelmente quando você executa certas operações, incluindo, mas não se limitando a:

- Usar unidades ópticas.
- Usar dispositivos de comunicação sem fio, cartões ExpressCards ou dispositivos USB.
- Usar configurações de alto brilho da tela, protetores de tela em 3D ou outros programas de consumo elevado de energia, como complexos aplicativos gráficos em 3D.
- Executar o computador no modo de desempenho máximo. Consulte “Como configurar parâmetros de gerenciamento de energia” no *Guia do usuário* para obter informações sobre como acessar as propriedades de opções de energia do Windows ou o Dell QuickSet, as quais você pode usar para configurar os parâmetros de gerenciamento de energia.

 **NOTA:** É recomendável conectar o computador a uma tomada elétrica durante as gravações de CD ou DVD.

Você pode verificar a carga da bateria antes de inseri-la no computador. Você pode também definir opções de gerenciamento de energia para ser alertado quando a carga da bateria estiver baixa. Para obter mais informações, consulte “Como verificar a carga da bateria”, na página 62.

 **ADVERTÊNCIA:** O uso de uma bateria incompatível pode aumentar o risco de incêndio ou explosão. Substitua a bateria somente por uma bateria compatível adquirida na Dell. A bateria foi projetada para funcionar com o seu computador Dell™. Não use a bateria de outros computadores no seu computador.

 **ADVERTÊNCIA:** Não descarte baterias junto com o lixo doméstico. Quando a bateria não puder mais armazenar carga, ligue para o órgão ambiental ou para a empresa de coleta de lixo local para obter instruções sobre como descartar uma bateria de íons de lítio. Consulte “Descarte da bateria” no *Guia de Informações do Produto*.

 **ADVERTÊNCIA:** O uso inadequado da bateria pode aumentar o risco de incêndio ou de queimaduras químicas. Não perfure, não incinere, não desmonte nem exponha a bateria a temperaturas acima de 65°C. Mantenha a bateria longe de crianças. Manuseie com muito cuidado baterias danificadas ou que estejam vazando. As baterias danificadas podem vazarem e causar lesões corporais ou danos ao equipamento.

Como verificar a carga da bateria

O medidor de carga de bateria do Dell QuickSet, a janela **Medidor de energia** do Microsoft Windows, o ícone , o indicador de carga e o indicador de saúde da bateria, bem como as advertências sobre pouca carga fornecem informações sobre a carga da bateria.



NOTA: O Dell QuickSet pode não estar disponível no seu computador.

Medidor de bateria do Dell™ QuickSet

Se o Dell QuickSet estiver instalado, pressione <Fn><F3> para mostrar o respectivo medidor de bateria. O medidor de bateria mostra o status, a saúde da bateria, o nível de carga e o tempo necessário para o carregamento total da bateria do computador.

Para obter mais informações sobre o QuickSet, clique o botão direito do mouse no ícone  da barra de tarefas e depois clique em **Ajuda**.

Medidor de energia do Microsoft® Windows®

O medidor de energia do Windows indica a carga restante da bateria. Para ver o medidor de energia, clique duas vezes no ícone  da barra de tarefas.

Se o computador estiver conectado à tomada elétrica, o ícone  aparecerá.

Indicador de carga

Se você pressionar (ou *pressionar e segurar*) o botão de status no indicador de carga da bateria, você pode verificar a:



- Carga da bateria (para verificar a carga, pressione e *solte* o botão de status)
- Saúde da bateria (para verificar a saúde, pressione e *segure* o botão de status)

O tempo de operação da bateria é determinado, em grande parte, pelo número de vezes em que ela é carregada. Após centenas de ciclos de carga e descarga, as baterias perdem um pouco da capacidade de carga ou de sua saúde. Isto é, a bateria pode mostrar o status de “carregada”, mas manter uma capacidade de carga reduzida (saúde).

Verificar a carga da bateria

Para verificar a carga da bateria, *pressione* o botão de status no indicador de carga para acender as luzes do nível de carga. Cada luz representa aproximadamente 20% da carga total da bateria. Por exemplo, se a bateria tiver 80% de carga restante, quatro luzes estarão acesas. Se nenhuma luz acender, a bateria está descarregada.

Verificar a saúde da bateria

 **NOTA:** Para verificar a saúde da bateria, use o indicador de carga conforme, descrito abaixo ou use o Medidor de bateria do Dell QuickSet. Para obter informações sobre o QuickSet, clique com o botão direito do mouse no ícone  da barra de tarefas e depois clique em **Ajuda**.

Para verificar a saúde da bateria usando o indicador de carga, *pressione e segure* o botão de status no indicador de carga da bateria durante pelo menos três segundos. Se nenhuma luz acender, a bateria está em boas condições e restam mais de 80% da sua capacidade de carga original. Cada luz representa uma degradação incremental. O aparecimento de cinco luzes é uma indicação de que resta menos de 60% da capacidade de carga e você deverá começar a pensar em trocar a bateria. Consulte “Especificações” no *Guia do usuário* para obter mais informações sobre o tempo de operação da bateria.

Advertência sobre bateria com pouca carga

 **AVISO:** Para evitar a perda de dados ou danificar os mesmos, salve o trabalho imediatamente após uma advertência de bateria com pouca carga. Conecte o computador a uma tomada elétrica. Se a bateria ficar completamente descarregada, o modo de hibernação será ativado automaticamente.

Uma janela pop-up avisa quando a carga da bateria está esgotada em aproximadamente 90%. O computador entrará no modo de hibernação quando a carga da bateria estiver em um nível criticamente baixo.

Você pode alterar as configurações dos alarmes de bateria no QuickSet ou na janela **Propriedades das opções de energia**. Consulte “Como configurar os parâmetros de gerenciamento de energia” no *Guia do usuário* para obter informações sobre como acessar o QuickSet ou a janela **Propriedades das opções de energia**.

Como conservar a carga da bateria

Para conservar a carga da bateria, faça o seguinte:

- Sempre que possível, conecte o computador a uma tomada elétrica, pois a vida útil da bateria é determinada, em grande parte, pelo número de vezes em que a bateria é usada e recarregada.
- Coloque o computador no modo de espera ou no modo de hibernação quando não for utilizá-lo por um longo período de tempo. Consulte “Modos de gerenciamento de energia” no *Guia do usuário* para obter mais informações sobre os modos de modo de espera e de modo de hibernação.
- Use o assistente de gerenciamento de energia para selecionar aquelas opções que otimizarão o consumo de energia do computador. Essas opções podem também ser configuradas para se alterarem quando você pressionar o botão liga/desliga, fechar a tela ou pressionar <Fn><Esc>. Consulte “Como configurar os parâmetros de gerenciamento de energia” no *Guia do usuário* para obter mais informações sobre como usar o assistente de gerenciamento de energia.

 **NOTA:** Consulte “Como configurar os parâmetros de gerenciamento de energia” no *Guia do usuário*.

Como carregar a bateria

 **NOTA:** Com o Dell™ ExpressCharge™, quando o computador está desligado, o adaptador CA carrega 80 por cento de uma bateria completamente descarregada em aproximadamente 1 (uma) hora e em aproximadamente 2 (duas) horas ele carrega 100 por cento da bateria. O tempo de carga será maior se o computador estiver ligado. Você pode deixar a bateria no computador o tempo que quiser. O circuito interno da bateria evita a sobrecarga.

Quando você conecta o computador a uma tomada elétrica ou instala uma bateria em um computador conectado a uma tomada elétrica, ele verifica a carga e a temperatura da bateria. Se necessário, o adaptador para CA carrega a bateria e mantém sua carga.

Se a bateria estiver quente devido ao uso no computador ou porque a temperatura ambiente está elevada, talvez ela não seja carregada quando o computador for conectado a uma tomada elétrica. A bateria estará quente demais para começar a ser carregada se a luz  piscar alternadamente entre o verde e o laranja. Desconecte o computador da tomada elétrica e deixe que a bateria e o computador esfriem até atingirem a temperatura ambiente. Em seguida, conecte o computador à tomada elétrica para continuar a carregar a bateria.

Para obter mais informações sobre como solucionar problemas de bateria, consulte “Problemas de energia” no *Guia do usuário*.

Como trocar a bateria

 **ADVERTÊNCIA:** Antes de executar estes procedimentos, desligue o computador, desconecte o adaptador CA da tomada elétrica e do computador e remova quaisquer outros cabos externos do computador.

 **AVISO:** Você precisa remover todos os cabos externos do computador para evitar possíveis danos ao conector.

 **ADVERTÊNCIA:** O uso de uma bateria incompatível pode aumentar o risco de incêndio ou explosão. Substitua a bateria somente por uma bateria compatível adquirida na Dell. A bateria foi projetada para funcionar com o computador Dell™. Não use baterias de outros computadores no seu computador.

Para remover a bateria:

- 1 Se o computador estiver conectado a um dispositivo de acoplamento, (acoplado), desconecte-o. Consulte a documentação fornecida com o dispositivo de acoplamento para obter instruções.
- 2 Certifique-se de que o computador esteja desligado.
- 3 Deslize e segure a aba de liberação da trava do compartimento de bateria na parte inferior do computador e remova a bateria do compartimento.

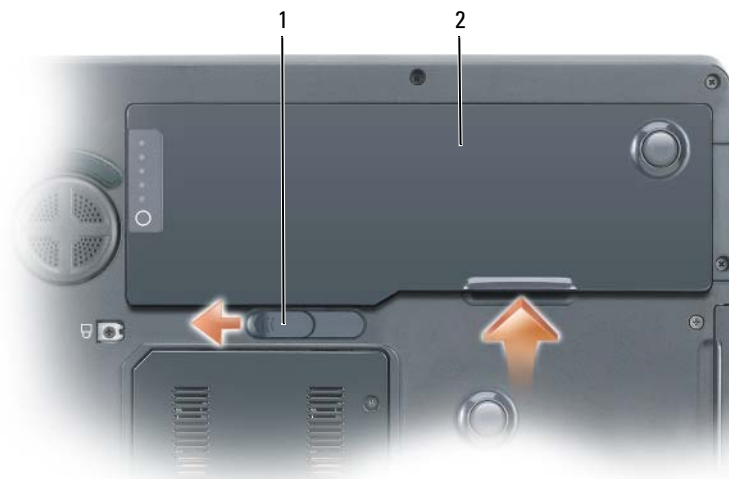

1 aba de liberação da trava do compartimento de bateria 2 bateria

Para recolocar a bateria, siga o procedimento na ordem inversa.

Como armazenar a bateria

Remova a bateria quando for guardar o computador por muito tempo. As baterias se descarregam durante um período longo de armazenamento. Nesses casos, recarregue a bateria completamente antes de usá-la novamente. Consulte “Como carregar a bateria”, na página 64.

Solução de problemas

Problemas de travamento e de software

⚠️ ADVERTÊNCIA: Antes de começar qualquer procedimento descrito nesta seção, siga as instruções de segurança contidas no *Guia de Informações do Produto*.

O computador não inicia

VERIFIQUE SE O ADAPTADOR CA ESTÁ FIRMEMENTE CONECTADO AO COMPUTADOR E À TOMADA ELÉTRICA

O computador pára de responder

➡️ AVISO: Você poderá perder dados se não conseguir executar o procedimento de desligar o sistema operacional.

DESLIGUE O COMPUTADOR — Se você não conseguir obter resposta pressionando uma tecla ou movendo o mouse, pressione e mantenha pressionado o botão liga/desliga durante pelo menos 8 a 10 segundos até desligar o computador. Em seguida, reinicie o computador.

Um programa pára de responder ou trava repetidamente



NOTA: As instruções de instalação do software estão geralmente na documentação ou em um disquete ou CD.

FECHE O PROGRAMA —

- 1 Pressione <Ctrl><Shift><Esc> simultaneamente.
- 2 Clique em Gerenciador de tarefas.
- 3 Clique no programa que não está mais respondendo.
- 4 Clique em Finalizar tarefa.

CONSULTE A DOCUMENTAÇÃO DO SOFTWARE — Se necessário, desinstale e reinstale o programa.

Programa criado para uma versão anterior do sistema operacional Microsoft® Windows®

EXECUTAR O ASSISTENTE DE COMPATIBILIDADE DE PROGRAMAS — O Assistente de compatibilidade de programas configura o programa para funcionar em ambientes similares a ambientes não-Windows XP.

- 1 Clique no botão Iniciar, aponte para Todos os programas→ Acessórios e clique em Assistente de compatibilidade de programas.
- 2 Na tela de boas-vindas, clique em Avançar.
- 3 Siga as instruções da tela.

Exibição de uma tela inteiramente azul

DESLIGUE O COMPUTADOR — Se você não conseguir obter resposta pressionando uma tecla ou movendo o mouse, pressione e mantenha pressionado o botão liga/desliga durante pelo menos 8 a 10 segundos até desligar o computador. Em seguida, reinicie o computador.

Outros problemas de software

CONSULTE A DOCUMENTAÇÃO DO SOFTWARE OU ENTRE EM CONTATO COM O FABRICANTE DO PRODUTO PARA OBTER INFORMAÇÕES SOBRE A SOLUÇÃO DE PROBLEMAS —

- Verifique se o programa é compatível com o sistema operacional instalado no computador.
- Verifique se o computador atende aos requisitos mínimos de hardware necessários para executar o software. Consulte a documentação do software para obter informações.
- Verifique se o programa foi instalado e configurado adequadamente.
- Verifique se os drivers de dispositivo não estão em conflito com o programa.
- Se necessário, desinstale e, em seguida, reinstale o programa.

FAÇA BACKUP DE SEUS ARQUIVOS IMEDIATAMENTE

USE UM PROGRAMA DE BUSCA DE VÍRUS PARA VERIFICAR O DISCO RÍGIDO, OS DISQUETES OU OS CDs.

SALVE E FECHÉ OS ARQUIVOS ABERTOS E FECHÉ TODOS OS PROGRAMAS QUE TAMBÉM ESTIVEREM ABERTOS E DEPOIS DESLIGUE O COMPUTADOR ATRAVÉS DO MENU Iniciar.

EXAMINE O COMPUTADOR PARA VER SE CONTÉM ALGUM SPYWARE — Se o seu computador ficar lento, se aparecer freqüentes anúncios em janelas pop-up ou se você tiver problemas para se conectar à Internet, o seu computador pode estar infectado com um spyware (software de espionagem). Use um programa antivírus que inclua proteção contra spyware (talvez seja necessário fazer um upgrade) para verificar o computador e remover o spyware. Para obter mais informações, visite o site support.dell.com (em inglês) e procure a palavra-chave *spyware*.

EXECUTE O DELL DIAGNOSTICS — Consulte “Dell Diagnostics”, na página 67. Se todos os testes forem concluídos com êxito, a condição de erro estará relacionada a um problema de software.

Dell Diagnostics



ADVERTÊNCIA: Antes de começar qualquer procedimento descrito nesta seção, siga as instruções de segurança contidas no *Guia de Informações do Produto*.

Quando usar o Dell Diagnostics

Se você tiver qualquer problema com o computador, faça as verificações descritas em “Problemas de travamento e de software”, na página 65 e execute o Dell Diagnostics antes de entrar em contato com a Dell para obter assistência técnica.

É recomendável que você imprima estes procedimentos antes de começar.



AVISO: O Dell Diagnostics só funciona em computadores Dell™.



NOTA: O CD *Drivers and Utilities* (Drivers e utilitários) é opcional e pode não ser fornecido com o computador.

Entre na configuração do sistema, revise as informações de configuração de seu computador e verifique se o dispositivo que você quer testar aparece na configuração do sistema e está ativo.

Inicie o Dell Diagnostics a partir do disco rígido ou do CD *Drivers and Utilities* (Drivers e utilitários), também conhecido como *ResourceCD*).

Como iniciar o Dell Diagnostics a partir do disco rígido

- 1 Ligue (ou reinicie) o computador.
 - a Quando o logotipo DELL™ aparecer, pressione <F12> imediatamente. Selecione **Diagnostics** no menu de inicialização e pressione <Enter>.

 **NOTA:** Se você esperar tempo demais e o logotipo do sistema operacional aparecer, continue aguardando até que a área de trabalho do Microsoft® Windows® seja mostrada. Em seguida, desligue o computador e tente novamente.

 - b Pressione e segure a tecla <Fn> enquanto estiver ligando o sistema.

 **NOTA:** Se você receber uma mensagem informando que a partição do utilitário de diagnósticos não foi encontrada, execute o Dell Diagnostics a partir do CD *Drivers and Utilities* (Drivers e utilitários).
- 2 Consulte “Como entrar em contato com a Dell” no *Guia do usuário*.

Como iniciar o Dell Diagnostics a partir do CD Drivers and Utilities

- 1 Insira o CD *Drivers and Utilities*.
- 2 Desligue e reinicialize o computador.
Quando o logotipo DELL aparecer, pressione <F12> imediatamente.
Se você esperar tempo demais e o logotipo do Windows aparecer, continue aguardando até que a área de trabalho do Windows apareça. Em seguida, desligue o computador e tente novamente.
 **NOTA:** As etapas a seguir alteram a seqüência de inicialização para ser executada apenas uma vez. Na próxima inicialização, o computador inicializará de acordo com os dispositivos especificados no programa de configuração do sistema.
- 3 Quando a lista de dispositivos de inicialização aparecer, realce **Unidade de CD/DVD/CD-RW** e pressione <Enter>.
- 4 Selecione a opção **Boot from CD-ROM** (Inicializar a partir do CD-ROM) no menu apresentado e pressione <Enter>.
- 5 Digite 1 para iniciar o menu do *ResourceCD* e pressione <Enter> para continuar.
- 6 Selecione **Run the 32 Bit Dell Diagnostics** (Executar o Dell Diagnostics de 32 bits) na lista numerada. Se houver várias versões na lista, selecione a versão adequada para sua plataforma.
- 7 Quando o **menu principal** do Dell Diagnostics aparecer, selecione o teste a ser executado.

Tela do menu principal do Dell Diagnostics

- 1 Depois que o Dell Diagnostics for carregado e a tela do **menu principal** aparecer, clique no botão da opção desejada.

Opção	Função
Express Test (Teste expresso)	Executa um teste rápido dos dispositivos. Esse teste tem normalmente a duração de 10 a 20 minutos e não exige nenhuma interação por parte do usuário. Execute primeiro o Express Test (Teste expresso) para aumentar as chances de detectar o problema rapidamente.
Extended Test (Teste completo)	Executa uma verificação completa dos dispositivos. Normalmente, esse teste leva uma hora ou mais e exige que você responda a perguntas periodicamente.
Custom Test (Teste personalizado)	Testa um dispositivo específico. Você pode personalizar os testes que quer executar.
Symptom Tree (Árvore de sintomas)	Mostra uma lista dos sintomas mais comuns encontrados e permite selecionar um teste com base no sintoma do problema que está ocorrendo.

- 2 Se algum problema for encontrado durante um teste, aparecerá uma mensagem mostrando o código do erro e uma descrição do problema. Anote esse código e a descrição do problema e siga as instruções da tela.

Se não for possível resolver a condição de erro, entre em contato com a Dell. Consulte “Como entrar em contato com a Dell” no *Guia do usuário*.

 **NOTA:** A etiqueta de serviço do computador está localizada na parte superior de cada tela de teste. Se você entrar em contato com a Dell, o suporte técnico solicitará o número da etiqueta de serviço.

- 3** Se você executar um teste usando a opção **Custom Test** (Teste personalizado) ou **Symptom Tree** (Árvore de sintomas), clique na guia correspondente descrita na tabela a seguir para obter mais informações.

Guia	Função
Results (Resultados)	Mostra os resultados do teste e as condições de erro encontradas.
Errors (Erros)	Mostra as condições de erro encontradas, os códigos de erro e a descrição do problema.
Help (Ajuda)	Descreve o teste e pode indicar os requisitos para a execução desse teste.
Configuration (Configuração)	Mostra a configuração de hardware do dispositivo selecionado. O Dell Diagnostics obtém as informações sobre a configuração de todos os dispositivos através do programa de configuração do sistema, da memória e de vários testes internos, e mostra essas informações na lista de dispositivos no painel esquerdo da tela. A lista de dispositivos pode não conter os nomes de todos os componentes instalados no computador ou de todos os dispositivos conectados a ele.
Parameters (Parâmetros)	Permite alterar as configurações de teste para personalizá-lo.

- 4** Quando os testes terminarem, se você estiver executando o Dell Diagnostics a partir do *Drivers and Utilities*, remova o CD.
- 5** Feche a tela de teste para retornar ao **menu principal**. Para sair do Dell Diagnostics e reinicializar o computador, feche a tela do **menu principal**.

Índice remissivo

A

arquivo de ajuda
centro de ajuda e suporte do
Windows, 55

assistentes
Assistente de compatibilidade
de programas, 66

B

bateria
armazenamento, 65
carregar, 64
desempenho, 61
medidor de energia, 62
remoção, 64
verificação da carga, 62

C

CD do sistema
operacional, 55

CDs
sistema operacional, 55

centro de ajuda e suporte, 55

computador
desempenho lento, 67
pára de responder, 65
trava, 65-66

contrato de licença do usuário
final, 53

D

Dell
site de suporte, 54

Dell Diagnostics
início a partir do CD Drivers
and Utilities, 68
início a partir do disco
rígido, 67
sobre, 67

diagnóstico
Dell, 67

documentação
contrato de licença do usuário
final, 53
de normalização, 53
ergonomia, 53
garantia, 53
Guia de Informações do
Produto, 53
guia do usuário, 53
on-line, 54
segurança, 53

E

etiqueta de serviço, 54

etiqueta do Microsoft
Windows, 54

etiquetas
etiqueta de serviço, 54
Microsoft Windows, 54

G

Guia de Informações do
Produto, 53
guia do usuário, 53

H

hardware
Dell Diagnostics, 67

I

informações de ergonomia, 53
informações de garantia, 53
informações de
normalização, 53
instruções de segurança, 53

P

problemas
computador não inicia, 65
computador pára de
responder, 65
computador trava, 65-66
Dell Diagnostics, 67
desempenho lento do
computador, 67
programa pára de
responder, 66
programa trava, 66

- programas e compatibilidade
 - com o Windows, 66
- software, 65-66
- spyware, 67
- tela azul, 66
- travamento, 65

W

- Windows XP
 - Assistente de compatibilidade de programas, 66
 - centro de ajuda e suporte, 55
 - reinstalação, 55

R

- ResourceCD
 - Dell Diagnostics, 67

S

- sistema operacional
 - CD, 55
 - reinstalação, 55
- site de suporte na Web, 54
- software
 - problemas, 66
- solução de problemas
 - centro de ajuda e suporte, 55
 - Dell Diagnostics, 67
- spyware, 67

U

- unidade óptica
 - descrição, 58

Dell Precision™ M90 Mobile
Workstation

Guía de referencia rápida

Modelo PP05XA

Notas, Avisos y Precauciones

 **NOTA:** Una NOTA proporciona información importante que le ayuda a utilizar su ordenador de la mejor manera posible.

 **AVISO:** Un AVISO indica la posibilidad de daños en el hardware o pérdida de datos y le explica cómo evitar el problema.

 **PRECAUCIÓN:** Una PRECAUCIÓN indica un posible daño material, lesión corporal o muerte.

Abreviaturas y siglas

Para obtener una lista completa de abreviaturas y acrónimos, consulte la *Guía del usuario* en línea.

Si ha adquirido un ordenador Dell™ Serie n, todas las referencias que aparecen en este documento relativas a los sistemas operativos de Microsoft® Windows® no son aplicables.

La información contenida en este documento puede modificarse sin aviso previo.

© 2006 Dell Inc. Todos los derechos reservados.

La reproducción de este documento de cualquier manera sin la autorización por escrito de Dell Inc. queda estrictamente prohibida.

Marcas comerciales utilizadas en este texto: *Dell*, el logotipo de *DELL*, *Dell Precision* y *ExpressCharge* son marcas comerciales de Dell Inc.; *Intel* es una marca comercial registrada de Intel Corporation; *Microsoft* y *Windows* son marcas comerciales registradas de Microsoft Corporation; *Bluetooth* es una marca comercial propiedad de Bluetooth SIG, Inc. y que Dell Inc. utiliza bajo licencia.

Otras marcas y otros nombres comerciales pueden utilizarse en este documento para hacer referencia a las entidades que los poseen o a sus productos. Dell Inc. renuncia a cualquier interés sobre la propiedad de marcas y nombres comerciales que no sean los suyos.

Modelo PP05XA

Febrero 2006

P/N MD530

Rev. A00

Contenido

Búsqueda de información	77
Configuración del ordenador	80
Acerca de su ordenador	81
Vista anterior	81
Vista lateral izquierda.	82
Vista lateral derecha	82
Vista posterior.	83
Vista inferior	84
Uso de la batería	85
Rendimiento de la batería.	85
Comprobación de la carga de la batería	86
Carga de la batería	88
Sustitución de la batería	88
Almacenamiento de una batería	89
Solución de problemas	89
Bloqueos y problemas con el software.	89
Dell Diagnostics.	91
Índice	95

Búsqueda de información

 **NOTA:** Algunas funciones o medios son opcionales y pueden no incluirse en su ordenador. Es posible que algunas funciones o medios no estén disponibles en determinados países.

 **NOTA:** Su ordenador puede incluir información adicional.

¿Qué busca?

- Un programa de diagnóstico para mi ordenador
- Controladores para mi ordenador
- La documentación de mi ordenador
- La documentación de mi dispositivo
- Notebook System Software (NSS)

Aquí lo encontrará

CD Drivers and Utilities (Controladores y utilidades) (también conocido como ResourceCD)

NOTA: El CD denominado *Drivers and Utilities* (Controladores y utilidades) es opcional y es posible que no se entregue con el ordenador.



La documentación y los controladores ya están instalados en su ordenador. Puede utilizar el CD para volver a instalar los controladores o para ejecutar Dell Diagnostics (Consulte el apartado “Dell Diagnostics” en la página 91). Los archivos “readme” (léame) pueden estar

incluidos en su CD para disponer de actualizaciones de última hora sobre los cambios técnicos del ordenador o material de consulta destinado a los técnicos o usuarios avanzados.

NOTA: Los controladores y las actualizaciones de la documentación se pueden encontrar en support.dell.com.

-
- Información sobre la garantía
 - Términos y condiciones (sólo en EE.UU.)
 - Instrucciones de seguridad
 - Información reglamentaria
 - Información ergonómica
 - Contrato de licencia de usuario final

Guía de información del producto de Dell™

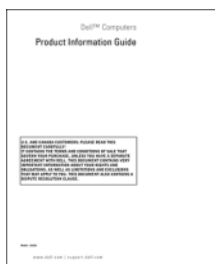

-
- Cómo extraer y cambiar piezas
 - Especificaciones
 - Cómo configurar los parámetros del sistema
 - Cómo detectar y solucionar problemas

Guía del usuario Dell Precision™

Centro de ayuda y soporte técnico de Microsoft Windows XP

1 Haga clic en Inicio → Ayuda y soporte técnico → Guías del usuario y del sistema de Dell → Guías del sistema.

2 Haga clic en la *Guía del usuario* de su ordenador.

¿Qué busca?

- Etiqueta de servicio y Express Service Code (Código de servicio rápido)
- Etiqueta de licencia de Microsoft Windows

Aquí lo encontrará

Etiqueta de servicio y licencia de Microsoft® Windows®

Estas etiquetas se incluyen en el ordenador.

- Utilice la etiqueta de servicio para identificar el ordenador cuando utilice support.dell.com o se ponga en contacto con el servicio de asistencia técnica.



- Escriba el código de servicio urgente para dirigir su llamada cuando se ponga en contacto con el servicio de asistencia técnica.

-
- Soluciones: Consejos y orientación para la solución de problemas, artículos de técnicos y cursos en línea, preguntas frecuentes.
 - Comunidad: Debates en línea con otros clientes de Dell.
 - Actualizaciones: Información de actualización para componentes como, por ejemplo, la memoria, la unidad de disco duro y el sistema operativo.
 - Atención al cliente: Información de contacto, llamada de servicio y estado de los pedidos, garantía e información de reparación.
 - Servicio y asistencia: Historial de asistencia y estado de las llamadas de servicio, contrato de servicio, debates en línea con el personal de asistencia técnica.
 - Referencia: Documentación del ordenador, detalles en la configuración de mi ordenador, especificaciones del producto y documentación técnica.
 - Descargas: Controladores certificados, revisiones y actualizaciones de software.
 - Notebook System Software (NSS): Si reinstala el sistema operativo en su ordenador, también debe reinstalar la utilidad NSS. NSS proporciona actualizaciones importantes del sistema operativo y asistencia para unidades de disquete USB de 3,5 pulgadas de Dell™, procesadores Intel®, unidades ópticas y dispositivos USB. NSS es necesaria para el correcto funcionamiento de su ordenador Dell. El software detecta automáticamente su ordenador y sistema operativo e instala las actualizaciones apropiadas a su configuración.

Sitio Web de Soporte de Dell: support.dell.com

NOTA: Seleccione su región para ver el sitio web de asistencia adecuado.

Para descargar Notebook System Software:

- 1 Vaya a support.dell.com, seleccione la región o segmento empresarial y escriba su etiqueta de servicio.
- 2 Seleccione **Drivers & Downloads** (Controladores y descargas) y haga clic en **Go** (Ir).
- 3 Haga clic en el sistema operativo y busque la palabra clave *Notebook System Software*.

NOTA: La interfaz para el usuario support.dell.com puede variar dependiendo de las selecciones que efectúe.

¿Qué busca?

- Actualizaciones de software y sugerencias para la solución de problemas: preguntas más frecuentes, temas candentes y estado general del entorno de su ordenador

-
- Cómo utilizar Windows XP
 - Cómo trabajar con programas y archivos
 - Cómo personalizar my escritorio

-
- Cómo volver a instalar mi sistema operativo

Aquí lo encontrará

Utilidad Dell Support

La utilidad Dell Support es un sistema de notificación y actualización automatizadas instalado en el ordenador. Este sistema de asistencia proporciona exploraciones del estado del entorno informático, actualizaciones de software e información de autosoporte relevante en tiempo real. Acceda a la utilidad Dell Support desde el icono  de la barra de tareas. Para obtener más información, consulte “Utilidad Dell Support” en la *Guía del usuario*.

Centro de ayuda y soporte técnico de Windows

- 1 Haga clic en el botón **Inicio** y en **Ayuda y soporte técnico**.
- 2 Escriba una palabra o frase que describa el problema y, a continuación, haga clic en el icono de flecha.
- 3 Haga clic en el tema que describa el problema.
- 4 Siga las instrucciones que aparecen en pantalla.

CD Operating System (Sistema operativo)

NOTA: El CD *Operating System* (Sistema operativo) es opcional, por lo que es posible que no se envíe con su ordenador.

El sistema operativo ya está instalado en el ordenador. Para volver a instalar el sistema operativo, utilice el CD *Operating System*. Consulte el apartado “Reinstalación de Windows XP” en la *Guía del usuario*.



Después de volver a instalar el sistema operativo, utilice el CD *Drivers and Utilities* (Controladores y utilidades) (también conocido como *ResourceCD*) para volver a instalar los controladores de los dispositivos suministrados con el ordenador.

La clave del producto del sistema operativo se encuentra en el ordenador.

NOTA: El color de su CD varía según el sistema operativo que haya solicitado.

Configuración del ordenador

! **PRECAUCIÓN:** Antes de comenzar cualquiera de los procedimientos de esta sección, siga las instrucciones de seguridad que se encuentran en la *Guía de información del producto*.

- 1 Desempaquete la caja de accesorios.
- 2 Saque el contenido de la caja de accesorios, que necesitará para completar la configuración del ordenador.

La caja de accesorios también contiene la documentación del usuario y todo el software o hardware adicional (como tarjetas PC, unidades o baterías) que ha solicitado.

- 3 Conecte el adaptador de CA al conector del adaptador de CA del ordenador y a la toma de alimentación eléctrica.



- 4 Abra la pantalla del ordenador y pulse el botón de alimentación para encender el ordenador (Consulte el apartado “Vista anterior” en la página 81).

✍ **NOTA:** Se recomienda que encienda y apague el ordenador por lo menos una vez antes de instalar alguna tarjeta o conectar el ordenador a un dispositivo de acoplamiento u otro dispositivo externo, como una impresora.

Acerca de su ordenador

Vista anterior

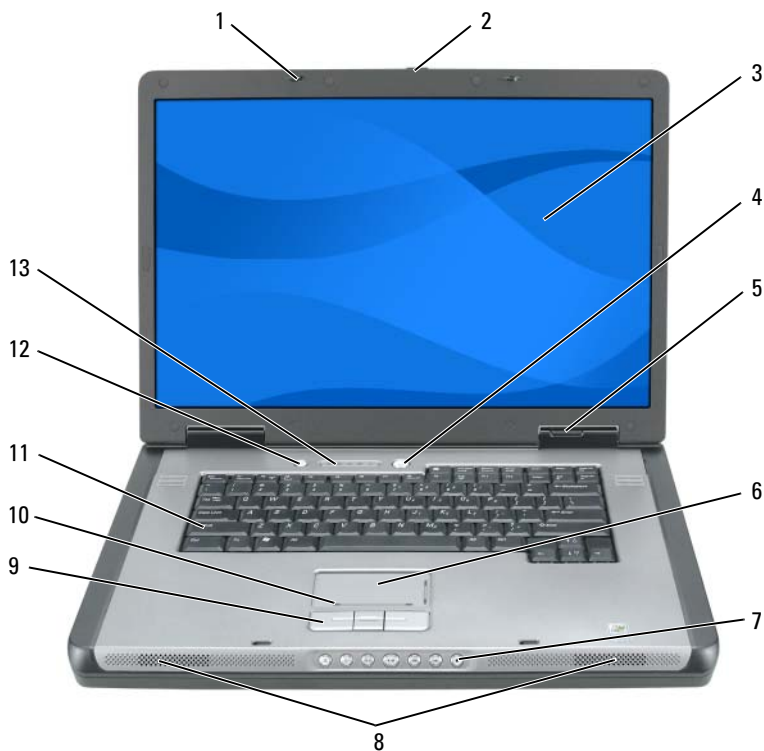

- | | | |
|---|---|--|
| 1 Seguros de la pantalla (2) | 6 Superficie táctil | 11 Teclado |
| 2 Seguro de liberación de la pantalla | 7 Botones de control multimedia | 12 Botón multimedia |
| 3 Pantalla | 8 Altavoces (2) | 13 Teclado e indicadores luminosos de estado inalámbrico |
| 4 Botón de alimentación | 9 Botones de la superficie táctil | |
| 5 Indicadores luminosos de estado del dispositivo | 10 Zona de desplazamiento de la superficie táctil | |

Vista lateral izquierda

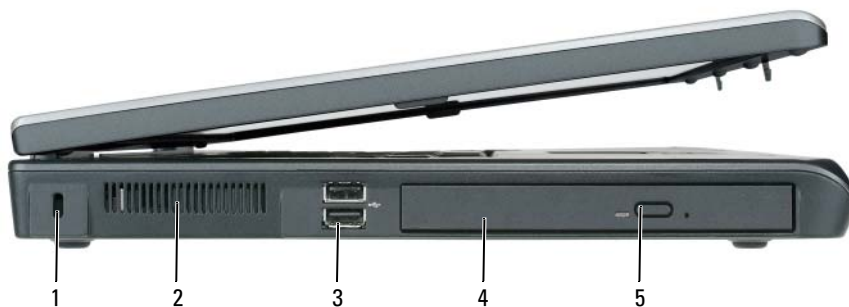

- | | | | | | |
|---|--------------------------------|---|--------------------|---|--|
| 1 | Ranura para cable de seguridad | 3 | Conectores USB (2) | 5 | Botón de expulsión de la bandeja de la unidad óptica |
| 2 | Rejilla de ventilación | 4 | Unidad óptica | | |

Vista lateral derecha



- | | | | | | |
|---|-----------------------------|---|---|---|------------------------|
| 1 | Ranura para tarjetas Smart | 4 | Conector IEEE 1394 | 7 | Rejilla de ventilación |
| 2 | Unidad de disco duro | 5 | Lector de tarjetas de memoria multimedia 5 en 1 | | |
| 3 | Ranura para tarjeta Express | 6 | Conectores de audio (2) | | |

Vista posterior

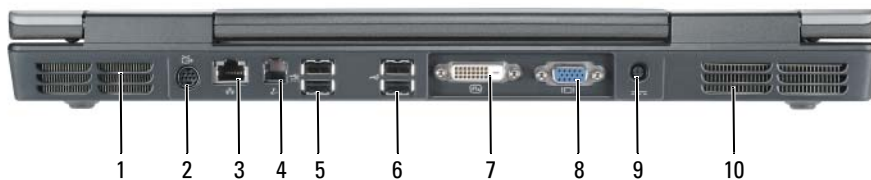

- | | | | | | |
|---|--------------------------------------|---|---|----|------------------------------|
| 1 | Rejilla de ventilación | 5 | Conectores USB (2) | 9 | Conector del adaptador de CA |
| 2 | Conector para S-vídeo y salida de TV | 6 | Conectores USB (2) | 10 | Rejilla de ventilación |
| 3 | Conector de red (RJ-45) | 7 | Conector de interfaz de vídeo digital (DVI) | | |
| 4 | Conector de módem (RJ-11) | 8 | Conector de vídeo (VGA) | | |

Vista inferior

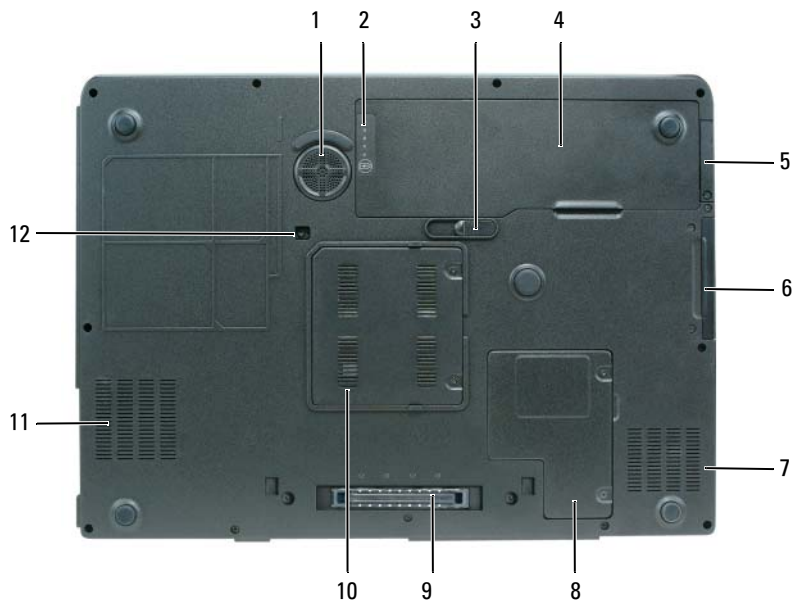

- | | | | | | |
|---|---|---|---|----|--|
| 1 | Altavoz de tonos bajos | 5 | Cubierta de la tarjeta interna opcional con tecnología inalámbrica Bluetooth® | 9 | Conector del dispositivo de acoplamiento |
| 2 | Medidor de estado/carga de la batería | 6 | Unidad de disco duro | 10 | Cubierta del módulo de memoria |
| 3 | Pasador de liberación del compartimento de la batería | 7 | Rejilla de ventilación | 11 | Rejilla de ventilación |
| 4 | Batería | 8 | Cubierta de la minitarjeta/módem | 12 | Tornillo de seguridad de la unidad óptica. |

Uso de la batería

Rendimiento de la batería

 **NOTA:** Para obtener información sobre la garantía de Dell aplicable a su ordenador, consulte la *Guía de información del producto* o el documento de garantía que se entrega por separado con el ordenador.

Para el rendimiento óptimo del ordenador y para facilitar la conservación de la configuración del BIOS, utilice su ordenador portátil Dell™ con la batería instalada en todo momento. Se proporciona una batería en su compartimento correspondiente como equipamiento estándar.

 **NOTA:** Debido a que la batería puede no estar totalmente cargada, use el adaptador de CA para conectar su nuevo ordenador a una toma de alimentación eléctrica la primera vez que utilice el ordenador. Para obtener mejores resultados, utilice el ordenador con el adaptador de CA hasta que la batería esté totalmente cargada. Para ver el estado de carga de la batería, haga clic en Inicio → Panel de control → Opciones de energía y, a continuación, haga clic en la ficha Medidor de energía.

 **NOTA:** El tiempo de funcionamiento de la batería (el tiempo que la batería puede hacer funcionar el ordenador) disminuye con el tiempo. En función de la frecuencia y las condiciones de uso de la batería, es posible que deba comprar una nueva batería durante la vida útil del ordenador.

El tiempo de funcionamiento de la batería depende de las condiciones de funcionamiento. La duración de la batería se reduce en gran medida si realiza, entre otras, las operaciones que se indican a continuación:

- Uso de unidades ópticas
- Uso de dispositivos de comunicaciones inalámbricos, tarjetas ExpressCard o dispositivos USB
- Uso de una configuración de pantalla con mucho brillo, protectores de pantalla en 3D u otros programas que consuman mucha energía como las aplicaciones con imágenes complejas en 3D
- Ejecución del ordenador en modo de rendimiento máximo. Consulte el apartado “Configuración de los valores de administración de energía” en la *Guía del usuario* para obtener información acerca de cómo acceder a la ventana Propiedades de Opciones de energía de Windows o Dell QuickSet, que puede utilizar para configurar la administración de energía.

 **NOTA:** Se recomienda conectar el ordenador a una toma de alimentación eléctrica mientras se graba en un CD o DVD.

Puede comprobar la carga de la batería antes de insertarla en el ordenador. También se pueden establecer las opciones de administración de energía de modo que avisen cuando la carga de la batería esté baja. Para obtener más información, consulte el apartado “Comprobación de la carga de la batería” en la página 86.

 **PRECAUCIÓN:** El uso de baterías incompatibles puede aumentar el riesgo de incendio o explosión. Sustituya la batería únicamente por baterías de Dell. La batería está diseñada para funcionar con ordenadores Dell. No utilice una batería de otro ordenador en su ordenador.

 **PRECAUCIÓN:** No deseche las baterías en la basura doméstica. Cuando la batería ya no pueda cargarse, solicite información a una empresa local de gestión de residuos o al departamento responsable en materia de medio ambiente sobre el modo de desechar las baterías de iones de litio. Consulte el apartado “Cómo desechar las baterías” de la *Guía de información del producto*.

 **PRECAUCIÓN:** El uso incorrecto de la batería puede aumentar el riesgo de incendio o quemadura química. No perforo, incinere, desmonte o exponga la batería a temperaturas superiores a 65°C (149 °F). Mantenga la batería fuera del alcance de los niños. Tenga mucho cuidado con las baterías dañadas o que goteen. Las baterías dañadas pueden gotear y causar lesiones personales o daños en el equipo.

Comprobación de la carga de la batería

El **Battery Meter** (Medidor de la batería) Dell QuickSet, la ventana y el icono  del **Medidor de energía** de Microsoft Windows, el medidor de carga y estado de la batería y la advertencia de batería baja proporcionan información sobre la carga de la batería.

 **NOTA:** Es posible que Dell QuickSet no esté disponible en su ordenador.

Medidor de batería QuickSet de Dell™

Si Dell QuickSet está instalado, presione <Fn><F3> para ver el Medidor de batería Dell QuickSet. El medidor de batería muestra el estado, el estado de consumo de la batería, el nivel y el tiempo total de carga de la batería del ordenador.

Para obtener más información sobre QuickSet, haga clic en el botón derecho del ratón en el icono  de la barra de tareas y seleccione **Ayuda**.

Medidor de energía de Microsoft® Windows®

El Medidor de energía de Windows indica la carga que le queda a la batería. Para consultar el medidor de energía, haga doble clic en el icono  de la barra de tareas.

Si el ordenador está conectado a una toma de corriente, aparece un icono .

Medidor de carga

Al pulsar (o *mantener pulsado*) el botón de estado del medidor de carga de la batería, puede comprobar:



- La carga de la batería (se comprueba pulsando y *soltando* el botón de estado)
- El estado de consumo de la batería (se comprueba pulsando y *manteniendo pulsado* el botón de estado)

El tiempo de funcionamiento de la batería se ve determinado en gran medida por el número de veces que se carga. Tras cientos de ciclos de carga y descarga, las baterías pierden parte de su capacidad de carga—o estado de consumo de la batería. Es decir, una batería puede mostrar un estado de “cargada” y mantener una capacidad de carga reducida (estado).

Comprobación de la carga de la batería

Para comprobar la carga de la batería, *pulse* el botón de estado del medidor de carga de la batería para encender los indicadores de nivel de carga. Cada luz representa aproximadamente un 20 % de la carga total de la batería. Por ejemplo, si la batería tiene un 80 % de carga restante, habrá cuatro luces encendidas. Si no hay ninguna luz encendida, entonces la batería está descargada.

Comprobación del estado de consumo de la batería

 **NOTA:** Puede comprobar el estado de consumo de la batería utilizando el medidor de carga de la batería tal como se describe a continuación o utilizando el medidor de batería de Dell QuickSet. Para obtener información acerca de QuickSet, haga clic con el botón derecho del ratón en el  icono de la barra de tareas y haga clic en **Help** (Ayuda).

Para comprobar el estado de consumo de la batería utilizando el medidor de carga, *pulse y mantenga* el botón de estado del medidor de carga durante 3 segundos, como mínimo. Si no se ilumina ningún indicador, significa que la batería está en buenas condiciones y que mantiene más del 80 por ciento de su capacidad de carga original. Cada luz representa una degradación gradual. Si se iluminan cinco indicadores, significa que la batería conserva menos del 60 por ciento de su capacidad de carga, por lo que se debería considerar su sustitución. Consulte el apartado “Especificaciones” en la *Guía del usuario* para obtener más información sobre la duración de la batería.

Advertencia de batería baja

 **AVISO:** Para evitar la pérdida o daño de los datos, tras una advertencia de batería baja guarde el trabajo inmediatamente. A continuación, conecte el ordenador a una toma de alimentación eléctrica. El modo de hibernación se activa de forma automática si la carga de la batería se agota por completo.

Una ventana emergente le avisa cuando se ha agotado aproximadamente un 90% de la carga. El ordenador entrará en el modo de hibernación cuando la carga de la batería se encuentre en un nivel peligrosamente bajo.

Puede cambiar la configuración de las alarmas de la batería en QuickSet o en la ventana **Propiedades de Opciones de energía**. Consulte el apartado “Configuración de los valores de la administración de energía” en la *Guía del usuario* para obtener más información sobre cómo acceder a QuickSet o a la ventana **Propiedades de Opciones de energía**.

Conservación de energía de la batería

Realice las siguientes acciones para conservar la energía de la batería:

- Conecte el ordenador a una toma de alimentación eléctrica cuando sea posible, ya que la duración de la batería depende en gran medida del número de veces que se use y se recargue.
- Ponga el ordenador en modo de espera o en modo de hibernación cuando no vaya a utilizarlo durante un largo periodo de tiempo. Consulte el apartado “Modos de la administración de energía” en la *Guía del usuario* para obtener más información sobre los modos En espera e Hibernación.
- Utilice el Power Management Wizard (Asistente para la administración de energía) para seleccionar diferentes opciones con el fin de optimizar el uso de energía por parte del ordenador. También se pueden definir estas opciones para que se cambien cuando se pulse el botón de alimentación, se cierre la pantalla o se pulse <Fn><Esc>. Consulte el apartado “Configuración de los valores de la administración de energía” en la *Guía del usuario* para obtener más información sobre cómo utilizar el Power Management Wizard (Asistente para la administración de energía).

 **NOTA:** Consulte el apartado “Configuración de los valores de la administración de energía” en la *Guía del usuario*.

Carga de la batería

 **NOTA:** Con Dell™ ExpressCharge™, cuando el ordenador está apagado, el adaptador de CA carga una batería completamente descargada al 80 % en alrededor de 1 hora y al 100 % en aproximadamente 2 horas. El tiempo de carga aumenta con el ordenador encendido. Puede dejar la batería en el ordenador todo el tiempo que desee. Los circuitos internos de la batería impiden que se sobrecargue.

Cuando conecte el ordenador a una toma de alimentación eléctrica o instale una batería mientras está conectado a una toma de alimentación eléctrica, comprobará la carga y la temperatura de la batería. Si es necesario, el adaptador de CA cargará la batería y mantendrá la carga.

Si la batería está caliente porque se ha estado usando en el ordenador o porque ha permanecido en un ambiente donde la temperatura es elevada, puede ser que no se cargue cuando se conecte el ordenador a una toma de alimentación eléctrica. La batería está demasiado caliente para iniciar la recarga si la luz  parpadea alternando entre el verde y el naranja. Desconecte el ordenador de la toma de alimentación eléctrica y espere a que tanto éste como la batería se enfríen hasta alcanzar la temperatura ambiente. A continuación, conecte el ordenador a una toma de alimentación eléctrica y continúe cargando la batería.

Para obtener más información sobre la solución de problemas de la batería, consulte el apartado “Problemas de alimentación” en la *Guía del usuario*.

Sustitución de la batería

 **PRECAUCIÓN:** Antes de llevar a cabo estos procedimientos, apague el ordenador, desconecte el adaptador de CA de la toma de alimentación eléctrica y del ordenador, desconecte el módem del conector de pared y del ordenador y retire cualquier otro cable externo del ordenador.

 **AVISO:** Debe eliminar todos los cables externos del ordenador para evitar que se produzcan posibles daños en el conector.

 **PRECAUCIÓN:** El uso de baterías incompatibles puede aumentar el riesgo de incendio o explosión. Sustituya la batería únicamente por baterías de Dell. La batería está diseñada para funcionar con ordenadores Dell™. No utilice una batería de otro ordenador en su ordenador.

Para extraer la batería:

- 1 Si el ordenador está conectado (acoplado) a un dispositivo de acoplamiento, desacóplelo. Si desea instrucciones, consulte la documentación incluida con el dispositivo de acoplamiento.
- 2 Asegúrese de que el ordenador está apagado.
- 3 Deslice y sostenga el pasador de liberación del compartimento de la batería situado en la parte inferior del ordenador y, a continuación, extraiga la batería del compartimento.

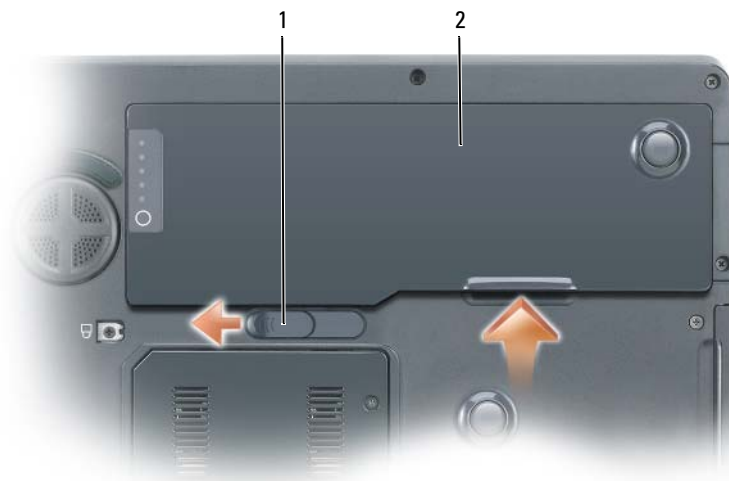

- 1 Pasador de liberación del compartimento de la batería 2 Batería

Para volver a colocar la batería, siga el procedimiento de extracción en orden inverso.

Almacenamiento de una batería

Extraiga la batería cuando vaya a guardar el ordenador durante un período largo. Las baterías se descargan durante los almacenamientos prolongados. Tras un periodo prolongado de almacenamiento, deberá cargar la batería completamente antes de utilizarla. Consulte el apartado “Carga de la batería” en la página 88.

Solución de problemas

Bloqueos y problemas con el software

⚠ PRECAUCIÓN: Antes de comenzar cualquiera de los procedimientos de esta sección, siga las instrucciones de seguridad que se encuentran en la *Guía de información del producto*.

El ordenador no se inicia

ASEGÚRESE DE QUE EL ADAPTADOR DE CA ESTÉ BIEN CONECTADO AL ORDENADOR Y A LA TOMA DE ALIMENTACIÓN ELÉCTRICA.

El ordenador no responde

➡ AVISO: Es posible que se pierdan datos si no puede apagar el sistema operativo.

APAGUE EL ORDENADOR: SI NO PUEDE CONSEGUIR QUE RESPONDA PULSANDO UNA TECLA O MOVIENDO EL RATÓN, PULSE EL BOTÓN DE ALIMENTACIÓN DURANTE UNOS 8 Ó 10 SEGUNDOS COMO MÍNIMO HASTA QUE SE APAGUE EL ORDENADOR. A CONTINUACIÓN, REINÍCILO: Un programa no respondo se bloquea repetidamente

📎 NOTA: Normalmente el software incluye instrucciones de instalación en su documentación o en un disquete o CD.

FINALICE EL PROGRAMA:

- 1 Pulse <Ctrl><Mayús><Esc> simultáneamente.
- 2 Haga clic en **Administrador de tareas**.
- 3 Haga clic en el programa que ha dejado de responder.
- 4 Haga clic en **Finalizar tarea**.

COMPRUEBE LA DOCUMENTACIÓN DEL SOFTWARE: Si es necesario, desinstale y vuelva a instalar el programa.

Un programa está diseñado para una versión anterior del sistema operativo Microsoft® Windows®

EJECUTE EL ASISTENTE PARA COMPATIBILIDAD DE PROGRAMAS: El Asistente para compatibilidad de programas configura un programa de manera que se ejecute en un entorno similar a los entornos de sistemas operativos que no son Windows XP.

- 1 Haga clic en el botón **Inicio**, vaya a **Todos los programas**→ **Accesorios** y, a continuación, haga clic en **Asistente para compatibilidad de programas**.
- 2 En la pantalla de bienvenida, haga clic en **Siguiente**.
- 3 Siga las instrucciones que aparecen en pantalla.

Aparece una pantalla azul fija

APAGUE EL ORDENADOR: Si no puede conseguir que responda pulsando una tecla o moviendo el ratón, pulse el botón de alimentación durante unos 8 ó 10 segundos como mínimo hasta que se apague el ordenador. A continuación, reinicielo.

Otros problemas con el software

COMPRUEBE LA DOCUMENTACIÓN DEL SOFTWARE O PÓNGASE EN CONTACTO CON EL FABRICANTE DE SOFTWARE PARA OBTENER INFORMACIÓN SOBRE LA SOLUCIÓN DE PROBLEMAS:

- Asegúrese de que el programa sea compatible con el sistema operativo instalado en el ordenador.
- Asegúrese de que el ordenador cumple los requisitos mínimos de hardware necesarios para ejecutar el software. Consulte la documentación del software para obtener más información.
- Asegúrese de que el programa esté instalado y configurado correctamente.
- Compruebe que los controladores de dispositivo no sean incompatibles con el programa.
- Si es necesario, desinstale el programa y, a continuación, vuelva a instalarlo.

HAGA COPIAS DE SEGURIDAD DE SUS ARCHIVOS INMEDIATAMENTE.

UTILICE UN PROGRAMA DE DETECCIÓN DE VIRUS PARA COMPROBAR LA UNIDAD DE DISCO DURO, LOS DISQUETES O LOS CD.

GUARDE Y CIERRE CUALQUIER ARCHIVO O PROGRAMA QUE ESTÉ ABIERTO Y APAGUE EL ORDENADOR A TRAVÉS DEL MENÚ Inicio

COMPRUEBE SI EL ORDENADOR TIENE SOFTWARE ESPÍA: Si el ordenador tiene un bajo rendimiento, recibe frecuentemente anuncios emergentes, o tiene problemas para conectarse a Internet, es posible que el ordenador esté infectado con software espía. Utilice un programa antivirus que incluya protección contra software espía (es posible que el programa necesite una actualización) para explorar el ordenador y eliminar el software espía. Para obtener más información, vaya a support.dell.com y busque la palabra clave *software espía*.

EJECUTE LOS DELL DIAGNOSTICS: Consulte el apartado “Dell Diagnostics” en la página 91. Si todas las pruebas se ejecutan satisfactoriamente, el error puede estar relacionado con un problema de software.

Dell Diagnostics



PRECAUCIÓN: Antes de comenzar cualquiera de los procedimientos de esta sección, siga las instrucciones de seguridad que se encuentran en la *Guía de información del producto*.

Cuándo utilizar los Dell Diagnostics

Si tiene problemas con el ordenador, realice las comprobaciones del apartado “Bloqueos y problemas con el software” en la página 89 y ejecute Dell Diagnostics antes de ponerse en contacto con Dell para solicitar asistencia técnica.

Se recomienda imprimir estos procesos antes de empezar.



AVISO: Los Dell Diagnostics (Diagnósticos Dell) funcionan sólo en ordenadores Dell.





NOTA: El CD denominado *Drivers and Utilities* (Controladores y utilidades) es opcional y es posible que no se entregue con su ordenador.

Entre en el programa de configuración del sistema, revise la información de configuración del ordenador y asegúrese de que el dispositivo que desea probar aparezca en la configuración del sistema y esté activo.

Inicie los Dell Diagnostics desde la unidad de disco duro o desde el CD *Drivers and Utilities* (Controladores y utilidades), también conocido como *Resource CD* (CD de recursos).

Inicio de Dell Diagnostics desde la unidad de disco duro

- 1 Encienda (o reinicie) el ordenador.
 - a Cuando aparezca el logotipo de DELL™, pulse <F12> inmediatamente. Seleccione **Diagnostics** (Diagnósticos) del menú de inicio y pulse <Intro>.
 -  **NOTA:** Si espera demasiado y aparece el logotipo del sistema operativo, siga esperando hasta que aparezca el escritorio de Microsoft® Windows®. Entonces, apague el ordenador y vuelva a intentarlo.
 - b Pulse y mantenga pulsada la tecla <Fn> mientras se está encendiendo el sistema.
 -  **NOTA:** Si ve un mensaje que indica que no se ha encontrado ninguna partición de utilidad de diagnóstico, ejecute los Dell Diagnostics (Diagnósticos Dell) desde el CD *Drivers and Utilities* (Controladores y utilidades).
- 2 Consulte el apartado “Cómo ponerse en contacto con Dell” en la *Guía del usuario*.

Inicio de Dell Diagnostics desde el CD Drivers and Utilities (Controladores y utilidades) opcional

- 1 Inserte el CD *Drivers and Utilities* (Controladores y utilidades).
- 2 Apague y reinicie el ordenador
Cuando aparezca el logotipo de DELL, pulse <F12> inmediatamente.
Si espera demasiado y aparece el logotipo de Windows, siga esperando hasta que vea el escritorio de Windows. Entonces, apague el ordenador y vuelva a intentarlo.
 **NOTA:** Los siguientes pasos cambian la secuencia de inicio una sola vez. La próxima vez que inicie el ordenador, éste lo hará según los dispositivos especificados en el programa de configuración del sistema.
- 3 Cuando aparezca la lista de dispositivos de inicio, resalte CD/DVD/CD-RW Drive (Unidad de CD/DVD/CD-RW) y pulse <Intro>.
- 4 Seleccione la opción **Boot from CD-ROM** (Iniciar desde CD-ROM) del menú que aparezca y pulse <Intro>.
- 5 Escriba 1 para iniciar el menú de *ResourceCD* y presione <Intro> para continuar.
- 6 Seleccione **Run the 32 Bit Dell Diagnostics** (Ejecutar los Dell Diagnostics de 32 bits) de la lista numerada. Si se muestran varias versiones, seleccione la apropiada para su ordenador.
- 7 Cuando aparezca el **Main Menu** (Menú principal) de Dell Diagnostics, seleccione la prueba que desea ejecutar.

Menú principal de Dell Diagnostics (Diagnósticos Dell)

- 1 Una vez se hayan cargado los Dell Diagnostics y aparezca la pantalla **Main Menu** (Menú principal), haga clic en el botón de la opción que desea.

Opción	Función
Express Test (Prueba rápida)	Realiza una prueba rápida de los dispositivos. Esta prueba suele tardar de 10 a 20 minutos y no requiere ninguna acción por parte del usuario. Ejecute primero Express Test (Prueba rápida) para incrementar la posibilidad de rastrear el problema rápidamente.
Extended Test (Prueba extendida)	Realiza una prueba completa de los dispositivos. Esta prueba suele durar 1 hora o más y requiere que responda a unas preguntas periódicamente.
Custom Test (Prueba personalizada)	Prueba un dispositivo específico. Puede personalizar las pruebas que desee ejecutar.
Symptom Tree (Árbol de síntomas)	Hace una lista de los síntomas más habituales que se pueden encontrar y le permite seleccionar una prueba basándose en el síntoma del problema que usted tiene.

- 2 Si se produce un problema durante una prueba, aparecerá un mensaje con un código de error y una descripción del problema. Anote el código de error y la descripción del problema, y siga las instrucciones de la pantalla.

Si no puede resolver la condición del error, póngase en contacto con Dell. Consulte el apartado “Cómo ponerse en contacto con Dell” en la *Guía del usuario*.

 **NOTA:** La etiqueta de servicio para su ordenador está situada en la parte superior de cada pantalla de prueba. Si se pone en contacto con Dell, el servicio de asistencia técnica le pedirá su etiqueta de servicio.

- 3 Si ejecuta una prueba desde la opción **Custom Test** (Prueba personalizada) o **Symptom Tree** (Árbol de síntomas), haga clic en la ficha correspondiente que se describe en la tabla siguiente para obtener más información.

Ficha	Función
Results (Resultado)	Muestra el resultado de la prueba y las condiciones de error encontradas.
Errors (Errores)	Muestra las condiciones de error encontradas, los códigos de error y la descripción del problema.
Help (Ayuda)	Describe la prueba y puede indicar los requisitos para ejecutarla.
Configuration (Configuración)	Muestra la configuración de hardware del dispositivo seleccionado. Los Dell Diagnostics obtienen la información de configuración de todos los dispositivos a partir del programa Configuración del sistema, la memoria y varias pruebas internas, y la muestran en la lista de dispositivos del panel izquierdo de la pantalla. La lista de dispositivos puede que no muestre los nombres de todos los componentes instalados en el ordenador o de todos los dispositivos conectados al ordenador.
Parameters (Parámetros)	Permite personalizar la prueba cambiando su configuración.

- 4 Cuando las pruebas hayan finalizado, si está ejecutando Dell Diagnostics desde el CD *Drivers and Utilities* (Controladores y utilidades), extraiga el CD.
- 5 Cerrar la pantalla de prueba para volver a la pantalla **Main Menu** (Menú principal). Para salir de Dell Diagnostics y reiniciar el ordenador, cierre la pantalla **Main Menu** (Menú principal).

Índice

A

- archivo de ayuda
 - Centro de ayuda y soporte técnico de Windows, 79
- asistentes
 - Asistente para compatibilidad de programas, 90

B

- batería
 - almacenar, 89
 - cargar, 88
 - comprobar la carga, 86
 - extracción, 88
 - medidor de energía, 86
 - rendimiento, 85

C

- CD
 - sistema operativo, 79
- CD Operating System (Sistema operativo), 79
- Centro de ayuda y soporte técnico, 79
- Contrato de licencia del usuario final, 77

D

- Dell
 - sitio web de asistencia técnica, 78
- Dell Diagnostics (Diagnósticos Dell), 91
 - acerca de, 91
 - iniciar desde la unidad de disco duro, 91
 - iniciar desde el CD Drivers and Utilities (Controladores y utilidades), 92
- documentación
 - Contrato de licencia del usuario final, 77
 - en línea, 78
 - ergonomía, 77
 - garantía, 77
 - Guía de información del producto, 77
 - Guía del usuario, 77
 - reglamentaria, 77
 - seguridad, 77

E

- etiqueta de Microsoft Windows, 78
- etiquetas
 - etiqueta de servicio, 78

G

- Guía de información del producto, 77
- Guía del usuario, 77

H

- hardware
 - Dell Diagnostics, 91

I

- información
 - reglamentaria, 77
- información sobre ergonomía, 77
- información sobre la garantía, 77
- instrucciones de seguridad, 77

O

- ordenador
 - no responde, 89
 - rendimiento bajo, 91
 - se bloquea, 89-90

P

- problemas
 - bloqueos, 89
 - compatibilidad de programas y Windows, 90
 - Dell Diagnostics, 91
 - el ordenador no responde, 89
 - el ordenador no se inicia, 89
 - el ordenador se bloquea, 89-90
 - el programa no responde, 89
 - el programa se bloquea, 89
 - pantalla azul, 90
 - rendimiento bajo del ordenador, 91
 - software, 89-90
 - software espía, 91

R

- ResourceCD
 - Dell Diagnostics, 91

S

- sistema operativo
 - CD, 79
 - volver a instalar, 79
- sitio web de asistencia técnica, 78

- software
 - problemas, 90
- software espía, 91
- solución de problemas
 - Centro de ayuda y soporte técnico, 79
 - Dell Diagnostics, 91

U

- unidad óptica
 - descripción, 82

W

- Windows XP
 - Asistente para compatibilidad de programas, 90
 - Centro de ayuda y soporte técnico, 79
 - volver a instalar, 79